

# TRUMAN

CE 0341 Ⓢ



**ASC** Automatic Squelch Control

**PRESIDENT**

*Manual de utilização*

## Frente e verso do seu PRESIDENT TRUMAN ASC

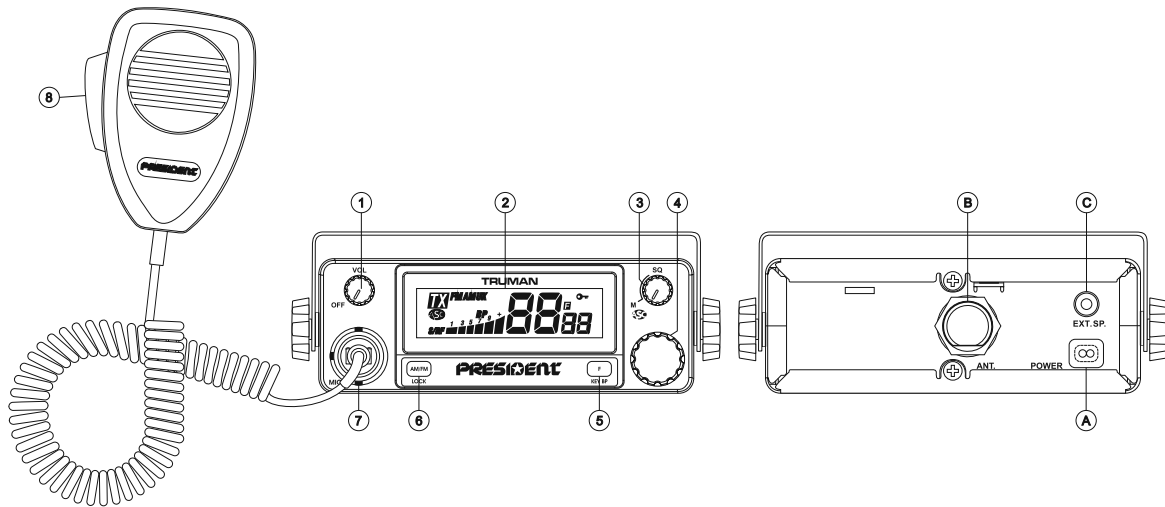

## SUMÁRIO

INSTALAÇÃO	4
UTILIZAÇÃO	6
CARACTERÍSTICAS TÉCNICAS	8
ELIMINAÇÃO DE PROBLEMAS	9
COMO EMITIR OU RECEBER	9
TABELA DE FREQUÊNCIAS	10 ~ 12
CERTIFICADO DE CONFORMIDADE	13
TABELA DE NORMAS - F	14

## AVISO!

*Antes de utilizar o seu aparelho, tenha o cuidado de nunca transmitir sem primeiro ter ligado a antena (ligação **B** situada no painel traseiro do equipamento) ou sem ter afinado as ondas estacionárias (SWR). Se não tiver feito estas operações, o resultado pode ser a avaria do amplificador de potência (chamado andar final) que não está coberto pela garantia.*

## APARELHO MULTINORMAS !

*Consulte a função «F» página 7 e a **Tabela das Normas - F** na página 14.*

Bem vindo ao mundo da nova geração de rádios CB. Os novos modelos President dão-lhe acesso a performances de topo em equipamento de CB. Com a utilização de tecnologia de vanguarda, que lhe garante uma qualidade sem precedentes, o seu PRESIDENT TRUMAN ASC é um novo passo em comunicações pessoais e é a escolha mais acertada para os mais exigentes usuários de Rádio CB. Para garantir que vai usufruir de todas as capacidades do equipamento, aconselhamos a que leia cuidadosamente este manual antes de instalar ou utilizar o seu PRESIDENT TRUMAN.

## A) INSTALAÇÃO

### 1) ONDE E COMO INSTALAR O SEU RÁDIO CB

- Deve escolher o local mais apropriado de ponto de vista prático e simples.
- O seu CB não deve interferir com o condutor ou com os passageiros.
- Lembre-se de providenciar uma passagem protegida para os diferentes cabos. (Ex: cabos de alimentação, de antena, e cabos de acessórios).

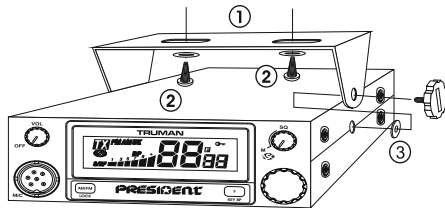

ESQUEMA GERAL DE MONTAGEM

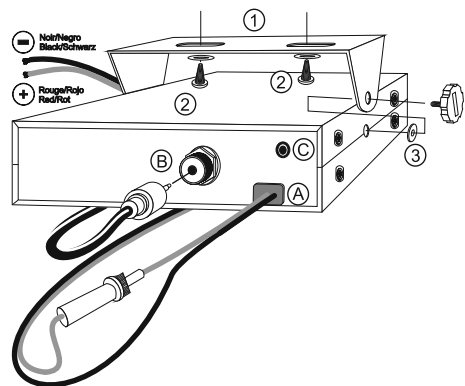

- Para instalar o seu equipamento, utilize o suporte (1) e os parafusos fornecidos (2). Tenha o cuidado de não danificar o sistema elétrico do veículo durante a instalação.
  - Durante a montagem, não se esquecer de colocar as anilhas de borracha (3) fornecidas entre o rádio e o suporte.
  - Escolha o lugar para colocar o suporte do microfone, tendo em atenção que o cabo do microfone deve ser esticado até ao condutor sem interferir com os controles do veículo.
- **NOTA** : O seu aparelho tem um conector na face dianteira e pode ser incrustado no tabuleiro do seu veículos, em esse caso recomendamos o uso de um alto-falante exterior para uma melhor escuta (conector EXT.SP na parte traseira do aparelho C). Não duvide em informar-se com o nosso distribuidor mais próximo.

## 2) INSTALAÇÃO DA ANTENA

### a) Escolha da antena

- Para os equipamentos de CB, quanto maior seja a antena melhores são os resultados obtidos. O seu fornecedor deve estar habilitado a ajudá-lo na sua escolha.

### b) Antenas Móveis

- Devem ser fixadas no local onde exista o máximo de superfície metálica (plano de terra), afastada dos pára-brisas.
- Se já tiver uma antena de telefone celular montada, a antena de CB deve estar mais alta do que esta.
- Existem dois tipos de antena: as pré-reguladas que devem ser usadas num bom plano de terra (Ex: teto do carro), e as ajustáveis que oferecem um espectro maior e podem ser utilizadas em planos de terra menores. (ver § 5 AJUSTAMENTO DAS ONDAS ESTACIONÁRIAS).
- Para antenas que devam ser fixadas por perfuração da superfície, necessitará de um bom contacto entre a antena e o plano de terra. Para obter isso, deve raspar ao de leve a superfície onde o parafuso e a anilha de aperto se vai apertar.
- Tenha o cuidado de não cortar ou esfolar o cabo coaxial (corre o risco de não ter comunicações ou de um curto circuito)
- Ligue a antena (B).

### c) Antenas Fixas

- Uma antena fixa deve ser instalada num espaço o mais livre possível. Se for fixa num mastro, talvez seja preciso fixá-la de acordo com a legislação em vigor (consulte com o seu distribuidor). As antenas e os acessórios President foram desenvolvidos para oferecer o máximo rendimento.



DIAGRAMA DE RADIAÇÃO

## 3) FONTE DE ALIMENTAÇÃO

O seu PRESIDENT TRUMAN ASC, está protegido contra inversões de polaridade. Contudo, antes de ligá-lo, tome atenção e verifique se todas as ligações foram realizadas. O vosso equipamento deve ser alimentado por uma fonte de corrente contínua de 12 Volts (A). Atualmente, a maior parte dos automóveis e camiões funcionam com uma ligação negativa à massa. Podem assegurar-se, verificando que o terminal (-) da bateria esteja bem ligado ao bloco do motor ou ao chassis. No caso contrário, consultar o vosso revendedor.

**Aviso:** Os camiões normalmente têm duas baterias e uma instalação elétrica de 24 Volts. Neste caso é necessário instalar um conversor de 24/12 Volts no circuito elétrico (Tipo PRESIDENT CV 24/12).

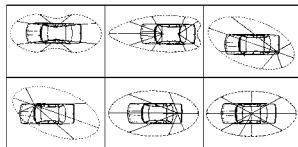
Todas as operações seguintes devem ser feitas sem ligar o cabo de alimentação ao aparelho :

- Verifique se a bateria é de 12 Volts.
- Localize os terminais positivo e negativo da bateria (+ é vermelho e - é preto). Deverá ser necessário aumentar o cabo de alimentação, deve para isso utilizar cabo de diâmetro igual ou superior ao do seu cabo de alimentação fornecido.
- Aconselhamos a ligar o seu cabo de alimentação diretamente à bateria.
- Ligue o fio vermelho (+) ao terminal positivo da bateria e o fio preto (-) ao terminal negativo da bateria.
- Ligue o cabo de alimentação ao seu Rádio CB.

**Aviso:** Nunca reponha o fusível original (2A) por outro de valor diferente.

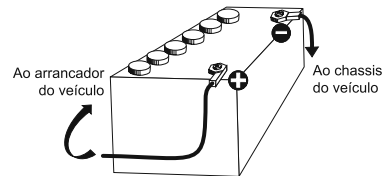

#### 4) OPERAÇÕES BÁSICAS A TER EM CONTA ANTES DE UTILIZAR O SEU APARELHO PELA PRIMEIRA VEZ (sem transmitir e sem pressionar a PTT)

- Ligue o microfone.
- Verifique se a antena esta ligada.
- Ligue o aparelho rodando o botão de volume no sentido dos ponteiros do relógio (1).
- Rode o botão de Squelch (3) para a posição mínima no sentido inverso dos ponteiros do relógio. (posição **M**).
- Regular o botão de Volume para um nível confortável.
- Coloque o rádio CB no canal 20 com o botão rotativo (4).

#### 5) AJUSTAMENTO DAS ONDAS ESTACIONÁRIAS (SWR)

**AVISO:** Este processo deve ser sempre repetido sempre que utilizar o seu rádio CB pela primeira vez e sempre que reposicionar a antena. O ajustamento deve ser realizado numa área livre de obstáculos.

- **Ajustamento com um medidor de ondas estacionárias externo (e.g. TOS-1 PRESIDENT)**
  - Ligação do Medidor SWR:
    - Ligue o mais próximo possível o medidor SWR entre o rádio CB e a antena. (utilize um cabo de 40 cm no máximo, tipo President CA 2C).
  - Ajuste do medidor SWR:
    - Coloque o rádio CB no canal 20.
    - Coloque o botão do medidor de SWR na posição CAL (calibração).
    - Pressione a PTT no microfone para transmitir.
    - Através do botão ou tecla de calibração transporte a agulha de calibragem até a posição ▼.
    - Mude a posição do botão no medidor para a posição SWR (Ler a nível de ondas estacionárias). O valor lido no medidor deve ser o mais próximo possível de 1. Se não for o caso reajuste a sua antena para obter um valor o mais próximo possível

de 1. (Um valor de SWR entre 1 e 1.8 é aceitável).

- Será sempre necessário recalibrar o medidor após cada ajuste da antena.

**Aviso:** No sentido de evitar qualquer perda e atenuação nos cabos usados para ligação entre o rádio e os acessórios, a President recomenda a utilização de cabos com comprimento inferior a 3m.

O seu rádio CB está pronto a utilizar.

## B) UTILIZAÇÃO

### 1) ON / OFF – VOLUME

- Para ligar o rádio rode o botão (1) no sentido dos ponteiros do relógio.
- Para aumentar o volume de som, rode mais o mesmo botão no sentido dos ponteiros do relógio.

### 2) VISUALIZADOR

O Mostrador LCD digital, indica o canal, a configuração e o nível de determinados ajustes. Permite visualizar todas as funções.



O gráfico de barras indica o nível de recepção e a potência emitida.

### 3) ASC (Automatic Squelch Control) / SQUELCH

Suprime ruídos de fundo indesejáveis quando não existem comunicações. O squelch não afeta, nem a potência de som nem a de transmissão, mas proporciona um considerável conforto na audição.

#### a) ASC: CONTROLO DE SQUELCH AUTOMÁTICO

Patente mundial da PRESIDENT

Rode o botão de squelch (3) no sentido contrário aos ponteiros do relógio até a posição **ASC**. No visualizador aparece a informação «ASC». Quando a função **ASC** está ativada, não deve realizar-se nenhum ajuste manual repetitivo nem nenhuma otimização permanente na sensibilidade ou conforto da escuta. Esta função pode ser desativada rodando o botão de squelch no sentido dos ponteiros do relógio, neste caso o squelch manual fica ativo e o pictograma «ASC» apaga-se.

#### b) SQUELCH MANUAL

Rode o botão de squelch no sentido dos ponteiros do relógio até ao exato ponto em que todo o ruído de fundo desaparece. Este ajuste deve ser feito com precisão, pois se o squelch for ajustado no nível máximo, apenas os sinais fortes serão recebidos.

### 4) SELETOR DE CANAIS: Botão rotativo

Este botão permite subir ou descer os canais. É emitido um «beep» sonoro por cada mudança de canal se a função **KEY BP** estiver activa («BP» aparece no visualizador).  
*Veja função KEY BP.*

### 5) F ~ KEY BP

#### F - SELEÇÃO DE BANDA DE FREQUÊNCIAS

(Configuração: EU; PL; d; EC; U; In).

As bandas de frequência devem escolher-se segundo o País onde se utiliza o aparelho. Alguns países requerem licença de utilização.

*Veja a tabela da página 15.*

**Procedimento:** - Desligar o aparelho. Mantenha pressionado o botão **F** e ligar o rádio. **F** e a letra correspondente a configuração aparece a piscar.

- Para alterar a configuração, utilize o botão seletor de canais
- Após escolher a configuração, pressione durante 1 segundo o botão **F**, **F** e a letra indicadora da faixa deixará de piscar mostrando a eleição. Se escutará um "beep". Neste momento, confirme a selecção desligando e ligando novamente o seu rádio. *Consulte o quadro de configurações / bandas de frequências páginas 10 a 14.*

**É da responsabilidade do usuário a configuração e uso da banda correta de acordo com o país.**

**KEY BP** *Beep sonoro no cambio do canal, botões, etc (pressão larga).*

Activar a função **KEY BP**, apertando 1 segundo o botão **KEY BP**. É emitido um «beep» sonoro, aparece o ícone «BP». Desativar a função, apertando o botão **KEY BP**. O ícone «BP» desaparece.

### 6) AM/FM ~ LOCK

**AM/FM** *(pressão rápida)*

Este comutador permite seleccionar o modo de modulação AM ou FM. O seu modo de modulação deve corresponder a do seu interlocutor.

**Modulação de Amplitude / AM:** Para comunicações em terrenos com relevos e obstáculos em distâncias médias. (é o modo mais utilizado em Portugal).

**Modulação de Frequência / FM:** Para comunicações próximas em terreno plano e aberto.

**LOCK (Bloqueio)** *(pressão larga)*

Permite bloquear todas as teclas da parte frontal e o comutador de canais. O aparelho emite uma sinal sonora indicando um erro se pulsamos uma tecla quando a função **LOCK** está ativada.

Pulse durante mais de um segundo a tecla **LOCK**, e poderá ativar/desativar a função **LOCK**.

Quando a função **LOCK** está ativa,  aparece no visualizador.

*A emissão e a recepção são as únicas funções que não ficam bloqueadas.*

## 7) FICHA DE 6 PINOS DO MICROFONE

Encontra-se na parte frontal do aparelho, facilitando a sua integração no interior dos veículos. *Ver esquema na página 13.*

## 8) PTT

Botão de emissão, pressionar para falar,  aparece no visualizador, e libertar para receber.

### TOT (Time Out Timer)

Se o botão **PTT** é pressionado por mais de 5 minutos, o canal e  começam a piscar e a emissão acaba.

### FILTRO ANL (Automatic Noise Limiter)

O aparelho é equipado de um filtro automático que reduz ruídos e algumas interferências em recepção.

## A) ALIMENTAÇÃO (13,2V)

## B) ANTENA (SO-239)

## C) ALTA VOZ EXTERIOR (8 ohm, 3,5mm)

# C) CARACTERÍSTICAS TÉCNICAS

## 1) GERAIS

- Canais : 40
- Modos de Modulação : AM / FM
- Espectro de Frequências : de 26.965 MHz até 27.405 MHz
- Impedância da Antena : 50 ohms
- Alimentação : 13,2 V
- Dimensões (em mm) : 125 (L) x 150 (P) x 45(A)
- Peso :  $\approx$  0,7 kg
- Acessórios fornecidos : microfone com suporte, suporte de montagem, parafusos laterais e cabo de alimentação com fusível
- Filtro : ANL (Automatic Noise Limiter) integrado

## 2) TRANSMISSÃO

- Tolerância de Frequência : +/- 200 Hz
- Potência : 1 W AM / 4 W FM
- Interferência de Emissão : inférieure à 4 nW (- 54 dBm)
- Resposta Áudio : 300 Hz à 3 kHz
- Potência emitida no canal adj. : inferior a 20  $\mu$ W
- Sensibilidade do microfone : 7 mV
- Consumo : 1,7 A (com modulação)
- Distorção máx. de sinal modulado : 1,8 %

## 3) RECEPÇÃO

- Sensibilidade máxima a 20dB sinad : 0,5  $\mu$ V - 113 dBm
- Resposta de frequência : 300 Hz à 3 kHz
- Seletividade de canal adjacente : 60 dB
- Potência de áudio máxima : 2 W
- Sensibilidade de Squelch : mini 0,2  $\mu$ V - 120 dBm  
maxi 1 mV - 47 dBm
- Racio de rejeição imagem de frequ. : 60 dB
- Racio de rejeição frequ. interméd. : 48 dB
- Consumo : 300 mA nominal / 750 mA max



## **D) ELIMINAÇÃO DE PROBLEMAS**

### **1) O VOSSO EQUIPAMENTO NÃO EMITE OU A VOSSA EMISSÃO É DE BAIXA QUALIDADE**

**Verifique que:**

- a antena esteja corretamente ligada e que a SWR esteja bem regulado.
- o microfone esteja corretamente ligado.
- o equipamento esteja com a configuração adequada (ver a tabela na pág. 14).

### **2) O VOSSO EQUIPAMENTO NÃO RECEBE OU A VOSSA RECEPÇÃO É DE BAIXA QUALIDADE**

**Verifique que:**

- o nível do squelch está corretamente ajustado.
- o equipamento esteja com a configuração adequada (ver a tabela na pág. 14).
- o botão do Volume esteja ajustado a um nível conveniente.
- o microfone esteja corretamente ligado.
- a antena esteja corretamente ligada e que a SWR esteja bem regulado
- e que está utilizando a mesma modalidade de emissão que o seu interlocutor.

### **3) O VOSSO EQUIPAMENTO NÃO LIGA**

**Verifique:**

- a alimentação
- o estado do seu fusível
- que não exista um erro com os fios a nível de ligação

## **E) COMO EMITIR OU RECEBER?**

Agora que leu o manual de utilização, assegure-se que o vosso equipamento está em condições de funcionar (antena ligada).

Escolha o vosso canal (11).

Escolha vosso modo (AM - FM) que deve ser o mesmo que o seu interlocutor.

Pode então apertar a tecla do vosso micro, e lançar a mensagem "Atenção estações para um ensaio TX" o que vos permite verificar a clareza e a potência do vosso sinal e deverá provocar uma resposta do tipo "extremamente e claro a estação".

Soltem a tecla, e esperem uma resposta. Se utiliza um canal de chamada (11), e que a comunicação é estabelecida com o vosso interlocutor, é de uso escolher outro canal disponível para não ocupar o canal de chamada.

**TABELA DE FREQUÊNCIAS PARA EU / E / EC / U (CEPT)**

Nº de canal	Frequências	Nº de canal	Frequências
1	26,965 MHz	21	27,215 MHz
2	26,975 MHz	22	27,225 MHz
3	26,985 MHz	23	27,255 MHz
4	27,005 MHz	24	27,235 MHz
5	27,015 MHz	25	27,245 MHz
6	27,025 MHz	26	27,265 MHz
7	27,035 MHz	27	27,275 MHz
8	27,055 MHz	28	27,285 MHz
9	27,065 MHz	29	27,295 MHz
10	27,075 MHz	30	27,305 MHz
11	27,085 MHz	31	27,315 MHz
12	27,105 MHz	32	27,325 MHz
13	27,115 MHz	33	27,335 MHz
14	27,125 MHz	34	27,345 MHz
15	27,135 MHz	35	27,355 MHz
16	27,155 MHz	36	27,365 MHz
17	27,165 MHz	37	27,375 MHz
18	27,175 MHz	38	27,385 MHz
19	27,185 MHz	39	27,395 MHz
20	27,205 MHz	40	27,405 MHz

**TABELA DE FREQUÊNCIAS PARA U (ENG)**

Nº de canal	Frequências	Nº de canal	Frequências
1	27,60125 MHz	21	27,80125 MHz
2	27,61125 MHz	22	27,81125 MHz
3	27,62125 MHz	23	27,82125 MHz
4	27,63125 MHz	24	27,83125 MHz
5	27,64125 MHz	25	27,84125 MHz
6	27,65125 MHz	26	27,85125 MHz
7	27,66125 MHz	27	27,86125 MHz
8	27,67125 MHz	28	27,87125 MHz
9	27,68125 MHz	29	27,88125 MHz
10	27,69125 MHz	30	27,89125 MHz
11	27,70125 MHz	31	27,90125 MHz
12	27,71125 MHz	32	27,91125 MHz
13	27,72125 MHz	33	27,92125 MHz
14	27,73125 MHz	34	27,93125 MHz
15	27,74125 MHz	35	27,94125 MHz
16	27,75125 MHz	36	27,95125 MHz
17	27,76125 MHz	37	27,96125 MHz
18	27,77125 MHz	38	27,97125 MHz
19	27,78125 MHz	39	27,98125 MHz
20	27,79125 MHz	40	27,99125 MHz

**TABELA DE FREQUÊNCIAS PARA d**

Nº de canal	Frequências	Nº de canal	Frequências
1	26,965 MHz	21	27,215 MHz
2	26,975 MHz	22	27,225 MHz
3	26,985 MHz	23	27,255 MHz
4	27,005 MHz	24	27,235 MHz
5	27,015 MHz	25	27,245 MHz
6	27,025 MHz	26	27,265 MHz
7	27,035 MHz	27	27,275 MHz
8	27,055 MHz	28	27,285 MHz
9	27,065 MHz	29	27,295 MHz
10	27,075 MHz	30	27,305 MHz
11	27,085 MHz	31	27,315 MHz
12	27,105 MHz	32	27,325 MHz
13	27,115 MHz	33	27,335 MHz
14	27,125 MHz	34	27,345 MHz
15	27,135 MHz	35	27,355 MHz
16	27,155 MHz	36	27,365 MHz
17	27,165 MHz	37	27,375 MHz
18	27,175 MHz	38	27,385 MHz
19	27,185 MHz	39	27,395 MHz
20	27,205 MHz	40	27,405 MHz

Nº de canal	Frequências	Nº de canal	Frequências
41	26,565 MHz	61	26,765 MHz
42	26,575 MHz	62	26,775 MHz
43	26,585 MHz	63	26,785 MHz
44	26,595 MHz	64	26,795 MHz
45	26,605 MHz	65	26,805 MHz
46	26,615 MHz	66	26,815 MHz
47	26,625 MHz	67	26,825 MHz
48	26,635 MHz	68	26,835 MHz
49	26,645 MHz	69	26,845 MHz
50	26,655 MHz	70	26,855 MHz
51	26,665 MHz	71	26,865 MHz
52	26,675 MHz	72	26,875 MHz
53	26,685 MHz	73	26,885 MHz
54	26,695 MHz	74	26,895 MHz
55	26,705 MHz	75	26,905 MHz
56	26,715 MHz	76	26,915 MHz
57	26,725 MHz	77	26,925 MHz
58	26,735 MHz	78	26,935 MHz
59	26,745 MHz	79	26,945 MHz
60	26,755 MHz	80	26,955 MHz

**TABELA DE FREQUÊNCIAS PARA PL**

Nº de canal	Frequências	Nº de canal	Frequências
1	26,960	21	27,210
2	26,970	22	27,220
3	26,980	23	27,250
4	27,000	24	27,230
5	27,010	25	27,240
6	27,020	26	27,260
7	27,030	27	27,270
8	27,050	28	27,280
9	27,060	29	27,290
10	27,070	30	27,300
11	27,080	31	27,310
12	27,100	32	27,320
13	27,110	33	27,330
14	27,120	34	27,340
15	27,130	35	27,350
16	27,150	36	27,360
17	27,160	37	27,370
18	27,170	38	27,380
19	27,180	39	27,390
20	27,200	40	27,400

**TABELA DE FREQUÊNCIAS PARA In**

Nº de canal	Frequências	Nº de canal	Frequências
1	26,965 MHz	21	27,215 MHz
2	26,975 MHz	22	27,225 MHz
3	26,985 MHz	23	27,255 MHz
4	27,005 MHz	24	27,235 MHz
5	27,015 MHz	25	27,245 MHz
6	27,025 MHz	26	27,265 MHz
7	27,035 MHz	27	27,275 MHz
8	27,055 MHz		
9	27,065 MHz		
10	27,075 MHz		
11	27,085 MHz		
12	27,105 MHz		
13	27,115 MHz		
14	27,125 MHz		
15	27,135 MHz		
16	27,155 MHz		
17	27,165 MHz		
18	27,175 MHz		
19	27,185 MHz		
20	27,205 MHz		

## TOMADA MICRO 6 PINOS

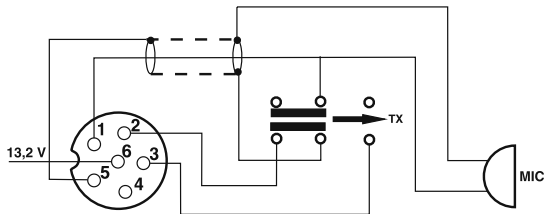

- 1 Modulação
- 2 RX
- 3 TX
- 4 -
- 5 Terra
- 6 Alimentação

## CERTIFICADO DE CONFORMIDADE

Dr. Jean-Gilbert MULLER, na qualidade de Director Geral do Grupo President-Electronics, com domicílio em 34540 BALARUC, Route de Sete, FRANÇA, Fax: 33 04 67 48 48 49.

Declara, sob sua responsabilidade, a conformidade do seguinte produto;

Marca: **PRESIDENT** / Modelo: **TRUMAN**

a que se refere esta declaração, após serem efectuados os vários ensaios específicos de rádio de acordo com os requisitos das seguintes Normas Europeias:

**EN 300 135-1 V1.1.2 (2000-8) / EN 300 135-2 V1.1.1 (2000-8)**  
**EN 300 433-1 V1.1.3 (2000-12) / EN 300 433-2 V1.1.2 (2000-12)**  
**EN 301 489-1 V1.8.1 (2010-1) / EN 301 489-13 V1.2.1 (2002-8)**  
**EN 60215 (1996)**

e está em conformidade com a Directiva RoHS2: 2011/65/EU (08/06/2011)

Balaruc, 03/01/2013

Jean-Gilbert MULLER  
Director Geral

**NORMAS - F • NORMAS - F • NORMAS - F • NORMAS - F • NORMAS - F • NORMAS - F • NORMAS - F**

Nº	Configuration Code	FM Channel	AM Channel	Country
1	<i>EU</i>	40 Ch (4W)	40 Ch (4W)	BE, BG, CH, CY, CZ, DK, EE, ES, FI, FR, GR, IE, IS, IT, LT, LU, LV, NL, NO, PT, RO, SE, SI
2	<i>PL</i>	-5 KHz 40 Ch (4W)	-5 KHz 40 Ch (4W)	PL
3	<i>d</i>	80 Ch (4W)	40 Ch (4W)	DE
4	<i>EC</i>	40 Ch (4W)	-	AT, HU, MT, SK
5	<i>U</i>	CEPT 40 Ch (4W) + ENG 40 Ch (4W)	-	GB
6	<i>In</i>	27 Ch (4W)	27 Ch (4W)	IN

A banda de frequências e a potência de emissão do seu aparelho devem corresponder à configuração em uso no país aonde ele for utilizado.

Aviso : Na configuração **U** : Para seleccionar a banda de frequências **ENG**, aperte brevemente o botão AM/FM (**6**). "**UK**" aparece no visualizador. Para seleccionar a banda de frequências **CEPT**, aperte brevemente o botão AM/FM (**6**), "**UK**" desaparece do visualizador (veja tabela página 12).

Países onde existem restrições particulares (Licença<sup>1</sup> / Registro<sup>2</sup>)

	AT	BE	BG	CH	CY	CZ	DE	DK	EE	ES	FI	FR	GB	GR	HU	IE	IS	IT	LT	LU	LV	MT	NL	NO	PL	PT	RO	SE	SI	SK	
Licence <sup>1</sup>	!			!									!	!				!				!									
Register <sup>2</sup>										!																!					
AM	!												!		!							!								!	
BLU / SSB	!												!		!							!								!	

Veja a última atualização desta tabela no website : [www.president-electronics.com](http://www.president-electronics.com), parte «les Postes Radio-CB» e depois, «La CB PRESIDENT et l'Europe».

Groupe  
**PRESIDENT**  
ELECTRONICS

SIEGE SOCIAL/HEAD OFFICE - FRANCE - Route de Sète - BP 100 - 34540 BALARUC  
Site Internet : <http://www.president-electronics.com>  
E-mail : [groupe@president-electronics.com](mailto:groupe@president-electronics.com)



CE 0341 !

1066/05-10/02-13 - M0122

**PRESIDENT**