



# LED FLOODLIGHTS/LED SPOT

## NOTICE D'UTILISATION



Veillez lire cette notice avant le montage et la mise en service. Veillez ensuite la conserver.  
Plus de renseignements sur notre site: [www.president-electronics.com/fr/Alcapower/](http://www.president-electronics.com/fr/Alcapower/)

## Sommaire

Contenu de la boîte .....	3
Avertissement/ Installation .....	3
Modèle AF10FNS et AF30FNS (avec détecteur de mouvement) .....	4
Type de photocellule pour modèle AF10FNS et AF30FNS (avec détecteur de mouvement) .....	4
Informations sur les spots AF10FNS et AF30FNS (avec détecteur de mouvement) .....	4
Fonction du PIR dans les SPOTS .....	4
Installation des spots AF10FNS et AF30FNS (avec détecteur de mouvement) .....	4
Première installation des spots AF10FNS et AF30FNS (avec détecteur de mouvement) .....	5
Fonction automatique du capteur PIR .....	5
Spécifications.....	6
Fixation pour tous les modèles .....	6
Pictogrammes.....	6
Garantie.....	7
Conditions générales .....	7
Exclusions .....	7
Réparations et pièces détachées.....	7
Contestation et clause pénale.....	8
Déclaration de conformité (extrait) .....	8

### **Nous vous remercions pour l'acquisition de votre spot Alcapower by President.**

Afin de profiter pleinement de ses avantages, et d'en optimiser les performances, veuillez lire soigneusement cette notice avant le montage et la mise en service.

Cette notice inclut des avertissements pour votre sécurité qu'il est nécessaire de respecter avant d'installer les appareils électriques ou d'en faire l'entretien.

Toute personne ayant à faire le montage, la mise en service, l'entretien de cet appareil doit être suffisamment qualifiée et suivre les instructions contenues dans ce mode d'emploi.

**ALCAPOWER by PRESIDENT n'est pas responsable en cas de dommages au matériel ou des blessures qui pourraient résulter d'une mauvaise installation des spots.**

## Contenu de la boîte

- Spot à LED
- Notice d'installation

## Avertissement/ Installation



**Contrôle de la compatibilité de la tension du réseau**



**Danger de foudroiement, arcs électriques, brûlures et explosion.**

L'installation de ces appareils doit être confiée à un technicien qualifié, formé dans ce domaine et connaissant les directives et les consignes de sécurité électrique à appliquer.

Cet appareil a quitté les ateliers de fabrication dans un état irréprochable. Pour le maintenir dans cet état et assurer son bon fonctionnement sans danger, l'utilisateur doit suivre les instructions de sécurité et les mises en garde contenues dans ce manuel

- Tout dommage occasionné par la non-observation de ce mode d'emploi annule la garantie.
- Tout dommage résultant d'une modification sur l'appareil n'est pas couvert par la garantie.
- Avant le test ou opération d'entretien sur cet appareil, il faut débrancher toutes les sources de tension et courant. Coupez le courant électrique seulement quand le spot est éteint.
- Soyez prudent, lorsque vous manipulez les câbles et les connexions, vous êtes soumis à des risques d'électrocution ! Ne manipulez jamais les parties sous tension avec les mains mouillées !
- Assurez-vous que la tension électrique ne soit pas supérieure à celle indiquée sur la plaque signalétique de l'appareil.
- La construction de l'appareil est conforme aux normes de sécurité de catégorie I. Il faut donc relier celui-ci à la terre (câble jaune/vert). Les connexions électriques sont à faire effectuer par un installateur agréé.
- Le branchement au secteur et l'entretien doivent être effectués par le personnel qualifié.
- Fixez les spots en position correcte et conforme à l'utilisation.
- Les spots sont aptes à être utilisés à l'extérieur, mais ne peuvent pas être immergés.
- Alimentez les spots avec des câbles corrects de façon à obtenir la bonne tension d'alimentation. Pour les spots alimentés en CA branchez soit le neutre soit la terre en utilisant câbles et boîte de dérivation conformes aux normes IP65 et/ou IP68, pour utilisation extérieure.
- Utilisez un disjoncteur différentiel pour l'installation des spots à l'extérieur.
- Les spots ne doivent pas être câblés en série

- L'alimentation des spots n'est pas réglable, c'est-à-dire que les spots ne peuvent pas être installés avec un atténuateur (variateur) de lumière.



**ALCAPOWER by PRESIDENT n'est pas responsable en cas de dommages au matériel ou de blessures qui pourraient résulter du manque de respect des points indiqués ci-dessus.**

## Modèle AF10FNS et AF30FNS (avec détecteur de mouvement)

### Type de photocellule pour modèle AF10FNS et AF30FNS (avec détecteur de mouvement)

Tension :	220-240Vac 50Hz
Consommation :	1 Watt
Lumière environnement	Allumage : 10-20 Lux Arrêt : 30-60 Lux
Type de PIR (Passive Infrared Sensor) :	Lire la spécification technique

### Informations sur les spots AF10FNS et AF30FNS (avec détecteur de mouvement)

Ces modèles peuvent être utilisés comme éclairage de sécurité, car ils sont dotés d'un dispositif PIR (Passive Infrared Sensor) qui détecte le mouvement. Quand le dispositif PIR relève le mouvement, le spot s'allume automatiquement.

### Fonction du PIR dans les SPOTS

Le dispositif PIR peut identifier de manière autonome le jour et la nuit. Il peut être utilisé soit comme interrupteur crépusculaire, soit comme interrupteur temporisé. Les deux fonctions peuvent être actives en même temps.



### Installation des spots AF10FNS et AF30FNS (avec détecteur de mouvement)

Evitez l'installation dans un lieu exposé au soleil et aux courants d'air, car cela peut influencer ou altérer le fonctionnement. Pour brancher les spots au réseau électrique, connectez les câbles en respectant les couleurs :

- N : Bleu
- L : Marron
- Terre : Jaune/Vert

Nota bene : la connexion au réseau électrique doit être confiée à un technicien qualifié.  
(Pensez à couper la tension pour l'installation)

## Première installation des spots AF10FNS et AF30FNS (avec détecteur de mouvement)

- Choisir le lieu où installer le spot.
- Brancher le spot au réseau électrique
- Couvrir le capteur PIR du spot avec un objet opaque et attendre quelques secondes jusqu'à ce que le spot s'allume
- Enlever l'objet opaque placé en face du capteur PIR et attendre 10 secondes jusqu'à ce que le spot s'arrête de façon autonome
- Maintenant vous pouvez régler chaque fonction du capteur PIR.

**Nota bene :** Evitez l'installation sur un lieu exposé au soleil, au vent fort et brusques changements de température. Evitez de toucher le capteur PIR avec des objets tranchants, polluants ou griffants.

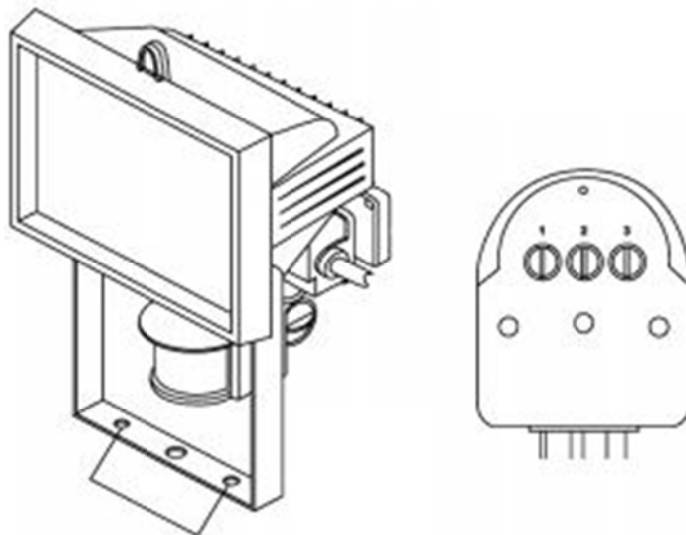

### Fonction automatique du capteur PIR

1. SENS : il permet de régler la sensibilité du capteur au mouvement. Tourner le réglage numéro « 1 » dans le sens des aiguilles d'une montre pour augmenter la sensibilité du capteur, inversement tourner le réglage en sens inverse des aiguilles d'une montre pour la réduire.
2. TIME : il permet de régler le temps d'allumage du spot. Tourner le réglage numéro « 2 » dans le sens des aiguilles d'une montre pour augmenter le temps d'allumage du capteur, inversement tourner le réglage dans le sens inverse des aiguilles d'une montre pour le réduire.
3. LUX : il permet de régler la fonction crépusculaire. Tourner le réglage numéro « 3 » pour choisir le niveau d'éclairage LUX LEVEL.

## Spécifications

Genre	Catégorie	Classe	Standard	Modèle	Dimensions	Poids	Température ambiante d'utilisation	
Spot 	IP65	1	IEC60958	AP10FF/FN	170X180X90	0,85	min -20°C	max +40°C
				AP30FF/FN	250X285X130	2,00		
				AP50FF/FN	315X350X130	3,50		
				AP10FNS	170X180X90	0,75		
				AP30FNS	223X183X185	2,50		
				AP100FF/FN	385X420X130	7,25		







### Fixation pour tous les modèles

Les vis de fixation et la surface où sera installé le spot doivent être robustes et aptes à le maintenir mécaniquement de façon sûre.

Les connexions électriques doivent être parfaites de manière à assurer le fonctionnement correct des spots.

## Pictogrammes

	Avertissement	Identifie les informations concernant les modalités d'utilisation, en endroits dangereux, car ils peuvent générer une explosion et donc des dommages au matériel, des blessures ou plus aux personnes
	Précaution	Identifie les plus importantes informations pour l'installation et utilisation correcte du produit
	Danger de décharge électrique	A l'intérieur du produit ou sur l'appareil pour avertir du danger de décharge électrique
	Danger de brûlure	A l'intérieur du produit ou sur l'appareil pour avertir qu'il peut atteindre des températures dangereuses.
	Avertissement	Les spots sont conçus pour à être utilisés à l'extérieur et à l'intérieur des habitations



Veillez conserver cette notice, après l'avoir lu. Les caractéristiques électriques sont indiquées sur la plaque signalétique

#### **Nota bene :**

Le remplacement de l'ampoule LED doit être confiée à un technicien qualifié ou au revendeur.

## **Garantie**

### **Conditions générales**

- La garantie s'applique pour les défauts et vices cachés conformément aux articles 1641 et suivants du Code Civil. **Tout dommage, direct ou indirect, causé sur un autre appareil, par une éventuelle défectuosité du matériel vendu est exclu de la présente garantie.**

**Groupe President Electronics n'est pas responsable en cas de blessures qui pourraient résulter d'une mauvaise installation ou utilisation des appareils.**

- La garantie prend effet à partir de la date de facturation
- Tout matériel en panne demandant la prise en charge sous garantie doit être impérativement retourné à notre S.A.V.
- **Le laboratoire Groupe President Electronics est seul à décider de l'application des clauses de garantie**
- Les frais d'expédition et risques dus au transport aller sont à la charge du client
- Le matériel, accompagné d'une preuve d'achat et d'un courrier explicatif, doit nous être retourné soigneusement dans son emballage d'origine si possible, aux frais de l'utilisateur. Le matériel voyage aux risques et périls de ce dernier.

### **Exclusions**

- Le non respect des caractéristiques de montage et d'utilisation ne sont pas couverts par la garantie
- Les pannes intervenues à la suite des interventions effectuées par des tiers non agréés par ALCAPOWER by PRESIDENT ne sont pas couvertes par la garantie

### **Réparations et pièces détachées**

- Un devis de dépannage sera effectué pour chaque intervention lorsque les clauses de garantie ne pourront être appliquées
- Pour tout devis refusé ou matériel retourné en l'état, un forfait de prise en charge de 10€ HT et les frais d'expédition retour seront à la charge du client

- Les factures de réparation et de pièces détachées sont payables au comptant ou en contre-remboursement

### Contestation et clause pénale

- En cas de litige, le Tribunal de Commerce de Montpellier est seul compétent
- Si le recouvrement de la créance entraîne l'intervention des services contentieux, celle-ci se trouve majorée forfaitairement de 15% des sommes restant dues, pour couvrir les frais de gestion.

### Déclaration de conformité (extrait)

ALCAPOWER Distribution SRL, déclare, que le produit est conformé aux exigences requises par les Directives 2004/108/CE (ECM.)-2006/95/CE (LVD)



**Nota bene :** Jetez les emballages dans les conteneurs de déchets recyclables prévus à cet effet.

Lorsque vous mettez votre produit définitivement hors service, informez-vous auprès du centre de recyclage le plus proche ou auprès de votre revendeur spécialisé sur les prescriptions relatives au retraitement des déchets.