

Communication & Sécurité Actives

La CB Activa & Segura

PRESIDENT

— since 1978



Catalogue général
Catálogo general

N°1
CB
PRESIDENT

100%
RoHS 2
EU NORM

SOMMAIRE

Índice

Historique	4
<i>História</i>	5
CB et Sécurité	
<i>CB y Seguridad</i>	6
La garantie 2+3 ans	
<i>La garantía 2+3 años</i>	6

CB

La «Citizen Band»	
<i>La «Citizen Band»</i>	7
L'Automatic Squelch Control (ASC)	
<i>El Automatic Squelch Control (ASC)</i>	8
Les émetteurs / récepteurs President ASC	
<i>Los emisores / receptores President ASC</i>	9
Les Multi-normes Européennes	26
<i>Las Multi-normas Europeas</i>	27

Antennes

L'antenne CB	28
<i>La antena CB</i>	30
Le T.O.S.	29
<i>La R.O.E (S.W.R)</i>	31
Les antennes President	
<i>Las antenas President</i>	32
Les Montages Type	
<i>Los Montajes tipo</i>	37

Accessoires

Les accessoires President	
<i>Los accesorios President</i>	39

Minicom Pro

Les émetteurs / récepteurs	
<i>Los emisores / receptores</i>	46

Historique

Le nom de *PRESIDENT* est intimement lié au monde de la radio-CB.

Plus qu'un nom, *PRESIDENT* est le représentant d'une Citizen Band regroupant des millions de Cibistes à travers le monde.

Des produits à la réputation internationale

Garant des valeurs de convivialité, de performance, de sécurité, de fiabilité, l'ensemble des produits de la gamme a su se forger une réputation internationale.

Le siège social situé en face de l'étang de Thau sur un terrain de 60.000 m², d'une conception ultra moderne et d'une sobriété de ligne s'harmonisant avec l'environnement, regroupe l'accueil, les bureaux, le magasin de stockage et le S.A.V. sur une superficie de 12.000 m².

Des conditions de travail optimales

La structure du Groupe *PRESIDENT* est organisée autant pour permettre des conditions de travail optimales, que pour les exigences croissantes du marché international.

Une équipe performante

L'image d'une entreprise forte est le reflet d'une direction qui a su s'entourer pour répondre aux impératifs d'un secteur en évolution constante.



Historia

El nombre de *PRESIDENT* está estrechamente relacionado con el mundo de la radio-CB. Más que un nombre, *PRESIDENT* representa una Citizen Band que agrupa a millones de "cebeistas" de todo el mundo.

Productos con reconocimiento internacional

La gama de productos, que goza de altos niveles de prestación, seguridad y fiabilidad ha sabido ganarse el reconocimiento internacional. La sede empresarial se encuentra frente al estanque de Thau sobre un terreno de 60.000 m², con una concepción ultramoderna y de líneas sobrias que se integran en el entorno, acoge la recepción, las oficinas, el almacén y el servicio de postventa en una superficie de 12.000 m².

Óptimas condiciones de trabajo

La estructura del Grupo *PRESIDENT* está organizada tanto para ofrecer unas condiciones de trabajo óptimas como para satisfacer las crecientes exigencias del mercado internacional.

Un buen equipo

La imagen de empresa sólida es el resultado de una dirección que ha sabido rodearse de un buen equipo para responder a los imperativos de un sector en evolución constante.



CB et Sécurité

La radio-CB est un moyen de communication «Grand Public», offrant un large éventail de possibilités d'utilisations (loisirs, sécurité, convivialité, etc...), qui a su acquérir ses lettres de noblesse. Elle est aujourd'hui reconnue comme un facteur améliorant la prévention et la sécurité sur les routes. Certains organismes d'intervention (pompiers, SAMU, ...) l'ont intégrée dans le processus de déclenchement des secours. Ils sont en permanence à l'écoute du canal 9.

D'autres canaux spéciaux sont le 27, canal d'appel, ou le 19, essentiellement utilisé pour le radioguidage par les routiers et les professionnels de la route, afin d'éviter les accidents et les ralentissements de la circulation.

6 La CB d'après PRESIDENT

Les postes radio-CB, commercialisés par la société President détiennent un certificat de conformité aux normes européennes harmonisées, selon les exigences des directives :

R&TTE (1999/5/CE)

2002/95/EC RoHS Directive - Restriction of Hazardous Substances in electrical and electronic equipment.

2002/96/EC WEEE Directive - Waste Electrical and Electronic Equipment et sont conformes à la Directive RoHS2: 2011/65/UE (08/06/2011).

La garantie 2+3 ans

Un rendement optimal et fiable de votre CB PRESIDENT, ne sera obtenu que si elle est utilisée avec une véritable antenne PRESIDENT. Sur présentation de l'original de la facture de l'antenne, vous obtiendrez 3 ans supplémentaires (2+3) soit 5 ans de garantie. Voir les conditions sur le site : www.president-electronics.com.

CB y Seguridad

La radio-CB es un medio de comunicación del «Gran Público», que ofrece muchos posibles usos (ocio, seguridad, amigos, etc.) y que ha sabido adquirir prestigio. Actualmente está reconocida como un factor que mejora la prevención y la seguridad en carretera. Algunos organismos de intervención (bomberos, SAMU, etc.) la han incorporado a los procedimientos de actuación de los servicios de emergencia. Escuchan permanentemente el canal 9 para poder activar los servicios de emergencia mediante una llamada a una estación de radio-CB.

Los otros canales dedicados para este fin son el 27, que es un canal de llamada, y el 19, que los conductores y otros profesionales de la carretera utilizan como radioguía para evitar accidentes y embotellamientos.

La CB según PRESIDENT

Los aparatos de radio-CB comercializados por la sociedad President poseen un certificado de conformidad con las normas europeas según las exigencias de las normativas :

R&TTE- (1999/5/CE)

2002/95/EC RoHS Directive- Restriction of Hazardous Substances in electrical and electronic equipment.

2002/96/EC WEEE Directive - Waste Electrical and Electronic Equipment y con la Directiva RoHS2: 2011/65/UE (08/06/2011).

La garantía 2+3 años

Un rendimiento óptimo y fiable de su equipo CB PRESIDENT, únicamente será obtenido si está instalado junto a una antena original PRESIDENT. Mediante la presentación del comprobante de compra de la antena, usted obtendrá 3 años adicionales de garantía (2+3), en total 5 años. Ver las condiciones en el website : www.president-electronics.com.

La «Citizen Band»

Historique

«Cibi» est la prononciation du sigle CB, utilisé par les Américains pour désigner la Citizen-Band ou bande des citoyens. Cette bande de fréquences laissée libre dans les années 50 a permis aux camionneurs U.S. de rompre la monotonie des longs trajets et de se dépanner. De là, vient cet esprit de solidarité que ce vecteur a toujours voulu véhiculer. Au début, son utilisation a été surtout le fait des routiers qui, en introduisant son principe, ont aussi créé un langage spécifique à base d'américanismes, de contractions de mots et d'expressions codées.

Le poste CB

Son utilisation vous permet de recevoir et d'émettre gratuitement des messages, c'est-à-dire que plusieurs personnes peuvent échanger des propos, en même temps, et sur le même canal. Cette «particularité» est la base même de l'esprit cibiste et implique une convivialité et une ouverture vers autrui. A la différence du téléphone qui fonctionne en mode duplex, les conversations s'effectuent en mode simplex, c'est-à-dire qu'il est nécessaire d'attendre la fin du message de son correspondant avant de pouvoir envoyer le sien.

La «Citizen Band»

Historia

«Cebe» es la pronunciación que corresponde a la sigla CB y que utilizan los americanos para nombrar a la Citizen-Band o banda ciudadana. Esta banda de frecuencias fue liberada en los años 50, lo que permitió a los camioneros romper la monotonía en sus largos trayectos y servir de ayuda en caso de avería. De ahí viene la actitud solidaria que siempre ha querido transmitir ese sector. Al principio la utilizaban sobre todo los conductores que, al introducir su principio, también crearon un idioma específico a base de americanismos, abreviaciones de palabras y expresiones en clave.

El receptor CB

La utilización del receptor CB permite recibir y emitir mensajes de forma gratuita; es decir, varias personas pueden mantener una conversación al mismo tiempo y por el mismo canal. Esta «particularidad» es la base misma del espíritu cebeista e implica tener una actitud cordial y abierta con los demás. A diferencia del teléfono, que funciona en modo dúplex, las conversaciones se realizan en modo simplex; es decir, que hay que esperar a que se termine el mensaje del interlocutor para poder enviar otro.

PRESIDENT crée l'événement! hace historia!

Le squelch (ou silencieux) est une commande que l'on retrouve sur tous les émetteurs-récepteurs radio-CB. Cette fonction permet de réduire le bruit de fond en l'absence de communication. C'est un réglage qui doit être effectué avec précision et renouvelé fréquemment, afin de ne pas diminuer les capacités de réception de la station. En effet, le niveau de bruit de fond radioélectrique n'est pas constant et varie en fonction de l'heure et du lieu géographique. En avril 1996, Albert BERTRANA, directeur technique du Groupe PRESIDENT, présente à la presse spécialisée un dispositif automatique de réglage du squelch baptisé «Automatic Squelch Control» (ASC).

L'ASC réalise une évaluation permanente du signal reçu et du bruit existant. Et c'est le rapport signal/bruit que l'on peut obtenir qui détermine l'ouverture du récepteur ou son maintien en veille. Faisant appel aux technologies CMS et micro-électroniques, l'ASC n'utilise pas moins de 40 semiconducteurs, entre transistors et diodes. La radio-CB, qui a toujours été un élément de sécurité à bord des véhicules, voit cette qualité augmentée du fait que les conducteurs n'auront plus à procéder aux réglages manuels, ni aux vérifications du niveau de bruit, car l'ASC veille pour eux.



El botón squelch (o de silencio) se encuentra en todos los emisores-receptores de radio-CB. Esta función permite reducir el ruido de fondo cuando no hay comunicación. Es un ajuste que debe realizarse con precisión y con cierta frecuencia para no mermar las capacidades de recepción de la estación. En resumen, el nivel del ruido de fondo radioeléctrico no es constante y varía en función de la hora y de la zona geográfica.

En abril de 1996, Albert BERTRANA, director técnico del Grupo PRESIDENT, presentó a la prensa especializada un dispositivo automático de ajuste del squelch que bautizó con el nombre «Automatic Squelch Control» (ASC).

El ASC evalúa permanentemente la señal recibida y el ruido existente. La relación obtenida entre señal y ruido determina la apertura del receptor o su modo en escucha. En relación con las tecnologías CMS y microelectrónicas, el ASC no utiliza menos de 40 semiconductores, entre transistores y diodos. La radio-CB, que siempre ha constituido un elemento de seguridad para los vehículos, ve incrementada esta calidad debido a que los conductores ya no tendrán que hacer ajustes manuales ni comprobaciones del nivel de ruido, ya que el ASC se encargará de ello.



Squelch à réglage automatique
Un brevet mondial et une exclusivité
Squelch es un ajuste automático
Una patente mundial en exclusiva
PRESIDENT

Communiquer en liberté Hablar libremente

LIBERTY-MIC

- Haut-parleur et microphone tout-en-un
- Synchronisation sécurisée
- Pédale PTT "Push-To-Talk"
- Augmentation/Diminution du volume
- Mise hors fonction automatique
- LED de contrôle à trois couleurs
- Bouton de recherche "Find"
- Portée maximale de 100 mètres
- Clip de ceinture
- Chargeur avec prise allume-cigare et connexion USB
- *Altavoz y micrófono en una sola unidad*
- *Sincronización segura*
- *Botón PTT para hablar*
- *Controles para subir/bajar el volumen*
- *Desactivación automática*
- *LED de tres colores*
- *Botón para la búsqueda*
- *Alcance de hasta 100 metros*
- *Clip de cinturón*
- *Conector para cargar en el vehículo con conexión USB*

Dimensions micro seul/Dimensiones micrófono solo (en mm) : 99 (H/A) x 70 (L) x 52 (P)

Poids avec batterie/Peso con batería : 121g

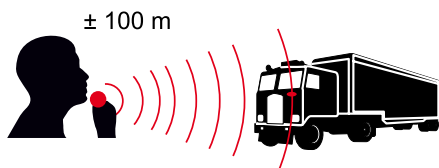

Accessoires inclus : • Clip de ceinture • Batterie NiMH • Socle

- Cordon de charge USB avec prise allume-cigare
- Cordon audio

Accesorios incluidos: • Clip de cinturón • Batería NiMH • Soporte

- Cable de carga USB con toma encendedor de cigarrillos
- Cable Audio

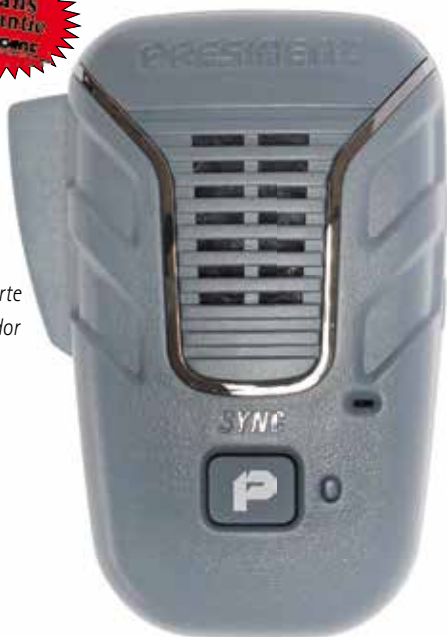

9

Compatible avec tous les postes PRESIDENT ayant un microphone 6 pins.
Compatible con todas las radios CB PRESIDENT con un micrófono de 6 pins.

Réf. TXMU000



Le baroudeur El aventurero

RANDY II

Existe en deux versions : portable **P** et mobile **M**
 Disponible en dos versiones: portátil **P** y móvil **M**

40 canaux AM / FM

Sélecteur de canaux
 Réglage volume et M/A
 Squelch automatique (ASCP)
 Verrouillage des touches
 Scan des canaux
 Canal Prioritaire
 Double Veille
 Réglage de la puissance de sortie
 Roger Beep
 Touche F
 Touche Menu
 - Réglage niveau du Squelch
 - Réglage Économiseur de batterie
 - Bip sonore
 Afficheur charge de la batterie
 TOT - Minuteur de conversation...

40 canales AM / FM

Selector de canales
 Ajuste de volumen y M/A
 Squelch automático (ASCP)
 Bloqueo del teclado
 Búsqueda de canales (scan)
 Canal prioritario
 Doble escucha
 Ajuste de la potencia de salida
 Roger Beep
 Tecla de función F
 Tecla de Menú
 - Ajuste nivel de Squelch
 - Ajuste Economizador de batería
 - Beep de teclas
 Visualizador del nivel de carga batería
 TOT - Minutero de conversación...

Dimensions/Dimensiones (en mm) : 120 (H/A) x 54 (L) x 35 (P)
 sans accessoires / sin accesorios

Poids/Peso : 357 g (P) / 319 g (M)
 avec accessoires / con accesorios

RANDY II P (Portable) 🚶

Accessoires inclus : • Antenne souple
 • Batterie lithium-ion 2100 mA/h - 7,4 V
 • Chargeur mural 110/220 V

Accesorios incluidos: • Antena flexible
 • Batería Lithium-Ion 2100 mA/h - 7,4 voltios
 • Cargador de pared 110/220 V

RANDY II M (Mobile) 🚗

Accessoires inclus : • Adaptateur avec connecteur d'antenne
 et prise allume-cigare

Accesorios incluidos: • Adaptador con conector
 de antena y toma de encendedor

Réf. TXSE211



31435991102254

Réf. TXSE311



31435991102261



*voir / ver p. 6



Option : Micro ~ Housse de protection ~ Antenne souple (P) ~ Batterie (P) ~ Chargeur mural
 (P) ~ Chargeur allume-cigare (P) ~ Adaptateur antenne et allume-cigare (M)

Opcional: Micrófono ~ Funda de protección ~ Antenna flexible (P) ~ Batería (P) ~ Cargador
 de pared (P) ~ Cargador de coche (P) ~ Adaptador (antenna y encendedor) (M)



L'AM dans l'âme El AM dentro del alma

JIMMY II



40 canaux AM

Sélecteur de canaux
Réglage volume et M/A
Squelch manuel et ASC
Touche de fonction F
Beep de touches commutable
Filtre ANL (intégré)
Canal prioritaire
TOT - Minuteur de conversation
Prise microphone en façade
Prise HP externe...

40 canales AM

Selector de canales
Ajuste de volumen y M/A
Squelch manual y ASC
Tecla de función F
Beep de teclas conmutable
Filtro ANL (integrado)
Canal prioritario
TOT - Minutero de conversación
Toma micrófono en parte frontal
Toma HP externa...



Dimensions/Dimensiones (en mm) : 45 (H/A) x 125 (L) x 170 (P)

Poids/Peso : ± 0,6 kg

Accessoires inclus : • Câble d'alimentation avec fusible
• 1 microphone et son support
• 1 berceau avec vis de fixation

Accesorios incluidos: • Cable de alimentación con fusible
• 1 micrófono con su soporte
• 1 soporte con tornillos de fijación

**NOUVEAU
NUEVO**

Compatible
LIBERTY-MIC



voir / ver p. 9

**2-3 ans
garantie**

*voir / ver p. 6



Réf. TXMU045



3 4 3 5 9 9 1 1 2 4 0 1 0

Option : Microphone DNC-520 N° ACFD521 ~ Rack d'encastrement ISO N° ACPB105
Opcional: Micrófono DNC-520 N° ACFD521 ~ Rack de encastrar ISO N° ACPB105



Allegro

JOHNNY III



AM

40 canaux AM

Sélecteur de canaux
 Réglage volume et M/A
 Squelch manuel et ASC
 RF Gain
 Grand afficheur LCD multifonction
 Touche de fonction F
 Beep de touches commutable
 Fonction Vox (mains libres)
 Filtre ANL (intégré) et Hi-Cut
 Roger Beep
 Scan des canaux
 Mémorisation canal prioritaire
 Verrouillage des touches
 Prise microphone en façade
 Prise HP externe...

40 canales AM

Selector de canales
 Ajuste de volumen y M/A
 Squelch manual y ASC
 RF Gain
 Gran pantalla LCD multifunción
 Tecla de función F
 Beep de teclas conmutable
 Función Vox (manos libres)
 Filtro ANL (integrado) y Hi-Cut
 Roger Beep
 Búsqueda de canales (scan)
 Memorización del canal prioritario
 Bloqueo del teclado
 Toma micrófono en parte frontal
 Toma HP externa...



Dimensions/Dimensiones (en mm) : 45 (H/A) x 125 (L) x 150 (P)

Poids/Peso : ± 0,7 kg

Accessoires inclus : • Câble d'alimentation avec fusible
 • 1 microphone et son support
 • 1 berceau avec vis de fixation

Accesorios incluidos : • Cable de alimentación con fusible
 • 1 micrófono con su soporte
 • 1 soporte con tornillos de fijación

**2+3* años
 garantía
 fabricante**

*voir / ver p. 6

Compatible
LIBERTY-MIC

voir / ver p. 9

Option : Microphone Up/Down DNC-520 ~ Rack d'encastrement ISO N° ACPB101 ~
 Micro mains libres N° ACDC200

Opcional: Micrófono Up/Down DNC-520 ~ Rack de encastrar ISO N° ACPB101
 Micro manos libres N° ACDC200

Réf. TXMU353



Le premier prix El primer premio

TEDDY



AM FM



40 canaux AM / FM

Sélecteur de canaux
Réglage volume et M/A
Squelch manuel et ASC
Afficheur LCD multifonction
Filtre anti-parasites ANL intégré
Touche de fonction F
Beep de touches commutable
Présélection canal 9/19
Prise microphone en façade
Prise HP externe...

40 canales AM / FM

Selector de canales
Ajuste de volumen y M/A
Squelch manual y ASC
Pantalla LCD multifunción
Filtro de interferencias ANL integrado
Tecla de función F
Beep de teclas conmutable
Preselección canal 9 / 19
Toma micrófono en parte frontal
Toma HP externa...

Dimensions/Dimensiones (en mm) : 45 (H/A) x 125 (L) x 170 (P)

Poids/Peso : ± 0,6 kg

Accessoires inclus : • Câble d'alimentation avec fusible • 1 microphone et son support
• 1 berceau avec vis de fixation

Accesorios incluidos: • Cable de alimentación con fusible
• 1 micrófono con su soporte
• 1 soporte con tornillos de fijación

Compatible
LIBERTY-MIC



voir / ver p. 9



2+3* ans
garantie
FRANCO

*voir / ver p. 6

Option : Microphone DNC-520 N° ACFD521 ~ Rack d'encastrement ISO N° ACPB105
Opcional: Micrófono DNC-520 N° ACFD521 ~ Rack de encastrar ISO N° ACPB105

Réf. TXMU266



Classic, compact, complet Clasico, compacto, completo

HENRY



AM FM



40 canaux AM / FM

Sélecteur de canaux
Réglage volume et M/A
Squelch manuel et ASC
Filtre anti-parasites ANL intégré
RF gain
Touche de fonction F
Canal 19
TOT - Minuteur de conversation
Prise microphone en façade
Prise HP externe...

40 canales AM / FM

Selector de canales
Ajuste de volumen y M/A
Squelch manual y ASC
Filtro de interferencias ANL integrado
RF Gain
Tecla de función F
Canal 19
TOT - Minutero de conversación
Toma micrófono en parte frontal
Toma HP externa...

Dimensions/Dimensiones (en mm) : 35 (H/A) x 115(L) x 180 (P)

Poids/Peso : ± 0,8 kg

Accessoires inclus : • Câble d'alimentation avec fusible • 1 microphone et son support
• 1 berceau avec vis de fixation

Accesorios incluidos: • Cable de alimentación con fusible
• 1 micrófono con su soporte
• 1 soporte con tornillos de fijación

**2+3 años
garantía
COMENCE**

*voir / ver p. 6

**NOUVEAU
NUEVO**

Compatible
LIBERTY-MIC



voir / ver p. 9



Option : Microphone Up/Down DNC-520 N° ACFD520 ~ Rack d'encastrement N° ACPB106
Opcional: Micrófono Up/Down DNC-520 N° ACFD520 ~ Rack de encastrar N° ACPB106

Réf. TXMU018



3143599111230371



Vivace

TRUMAN



AM FM



40 canaux AM / FM

Sélecteur de canaux
Réglage volume et M/A
Squelch manuel et ASC
Grand afficheur LCD multifonction
Filtre anti-parasites ANL intégré
Touche de fonction F
Beep de touches commutable
Verrouillage des touches
Prise microphone en façade
Prise HP externe...

40 canales AM/ FM

Selector de canales
Ajuste de volumen y M/A
Squelch manual y ASC
Gran pantalla LCD multifunción
Filtro de interferencias ANL integrado
Tecla de función F
Beep de teclas conmutable
Bloqueo del teclado
Toma micrófono en parte frontal
Toma HP externa...

Dimensions/Dimensiones (en mm) : 45 (H/A) x 125 (L) x 150 (P)

Poids/Peso : ± 0,7 kg

Accessoires inclus : • Câble d'alimentation avec fusible • 1 microphone et son support
• 1 berceau avec vis de fixation

Accesorios incluidos: • Cable de alimentación con fusible
• 1 micrófono con su soporte
• 1 soporte con tornillos de fijación

**2+3 ans
garantie
PRESIDENT**

*voir / ver p. 6



Compatible
LIBERTY-MIC



voir / ver p. 9

Réf. TXMU092



31435991100014

Option : Microphone Up/Down DNC-520 N° ACFD520 ~ Rack d'encastrement ISO N° ACPB101
Opcional: Micrófono Up/Down DNC-520 N° ACFD520 ~ Rack de encastrar ISO N° ACPB101



Fortissimo

HARRY III



AM FM



40 canaux AM/FM

Sélecteur de canaux
Réglage volume et M/A
Squelch manuel et ASC
RF Gain
Grand afficheur LCD multifonction
Touche de fonction F
Beep de touches commutable
Fonction Vox (mains libres)
Filtre ANL (intégré), NB et Hi-Cut
Roger Beep
Scan des canaux
Mémorisation canal prioritaire
Commutateur de mode
Verrouillage des touches
Prise microphone en façade
Prise HP externe...

40 canales AM / FM

Selector de canales
Ajuste de volumen y M/A
Squelch manual y ASC
RF Gain
Gran pantalla LCD multifunción
Tecla de función F
Beep de teclas conmutable
Función Vox (manos libres)
Filtro ANL (integrado), NB y Hi-Cut
Roger Beep
Búsqueda de canales (scan)
Memorización del canal prioritario
Conmutador de modo
Bloqueo del teclado
Toma micrófono en parte frontal
Toma HP externa...

Dimensions/Dimensiones (en mm) : 45 (H/A) x 125 (L) x 150 (P)

Poids/Peso : 0,8 kg

Accessoires inclus : • Câble d'alimentation avec fusible
• 1 microphone Up/Down et son support
• 1 berceau avec vis de fixation

Accesorios incluidos: • Cable de alimentación con fusible
• 1 micrófono Up/Down con su soporte
• 1 soporte con tornillos de fijación

Compatible
LIBERTY-MIC

voir / ver p. 9



*voir / ver p. 6

Option : Rack d'encastrement ISO N° ACPB101 ~ Micro mains libres N° ACDC200
Opcional: Rack de encastrar ISO N° ACPB101 ~ Micro manos libres ACDC200

Réf. TXMU268



314359911109079



Basique et économique La indestructible plus

TAYLOR III



AM FM



40 canaux AM/FM

Sélecteur de canaux
Réglage volume et M/A
Commutateur de mode
Squelch manuel et ASC
Affichage digital du canal
Indicateur de niveau (vu-mètre)
Filtre anti-parasites ANL intégré
Prise microphone en façade
Prise HP externe...

40 canales AM/FM

Selector de canales
Ajuste de volumen y M/A
Conmutador de modo
Squelch manual y ASC
Indicación digital del canal
Indicador de nivel (vúmetro)
Filtro de interferencias ANL integrado
Toma micrófono en parte frontal
Toma HP externa...

Dimensions/Dimensiones (en mm) : 45 (H/A) x 150 (L) x 165 (P)

Poids/Peso : 1,2 kg

Accessoires inclus : • Câble d'alimentation avec fusible
• 1 microphone Up/Down et son support
• 1 berceau avec vis de fixation

Accesorios incluidos : • Cable de alimentación con fusible
• 1 micrófono Up/Down con su soporte
• 1 soporte con tornillos de fijación

Compatible
LIBERTY-MIC



voir / ver p. 9

**2-3* ans
garantie
fabricant**

*voir / ver p. 6



Option : Rack d'encastrement N° ACST403
Opcional: Rack de encastrar N° ACST403

Réf. TXMU403



3 14 35 99 1 11 03 02 2



Incontournable La comecaminos

WALKER



40 canaux AM/FM

Sélecteur de canaux
Réglage volume et M/A
Squelch manuel et ASC
RF Gain / Mic Gain
Affichage TX / RX (LED)
Affichage digital du canal
Indicateur de niveau (vu-mètre)
Public Address
Filtre anti-parasites NB+ANL
Préselection canal 9/19
Prise microphone en façade
Prise HP externe...

40 canales AM/FM

Selector de canales
Ajuste de volumen y M/A
Squelch manual y ASC
RF Gain / Mic Gain
Indicador TX / RX (LED)
Indicación digital del canal
Indicador de nivel (vúmetro)
Public Address
Filtro para interferencias NB + ANL
Preselección canal 9 / 19
Toma micrófono en parte frontal
Toma HP externa...

Dimensions/Dimensiones (en mm) : 55 (H/A) x 160 (L) x 160 (P)

Poids/Peso : 1,1 kg

Accessoires inclus : • Câble d'alimentation avec fusible • 1 microphone Up/Down et son support
• 1 berceau avec vis de fixation

Accesorios incluidos: • Cable de alimentación con fusible • 1 micrófono Up/Down con su soporte
• 1 soporte con tornillos de fijación

Compatible
LIBERTY-MIC



voir / ver p. 9



*voir / ver p. 6

Réf. TXMU100



3 435 991 106 030



L'encastable La empotrable

JOHNSON II

Format DIN (ISO) Formato DIN (ISO)

**40 canaux AM/FM**

Sélecteur de canaux Up/Down
 Réglage volume et M/A
 Squelch manuel et ASC
 Afficheur LCD multifonction
 Indicateur de niveau
 Filtre ANL, Hi-Cut et NB
 Beep de touches commutable
 Double veille
 Scan des canaux et des mémoires
 Mémorisation de 3 canaux
 Touche Local DX
 Prise microphone en façade
 HP en façade
 Prise HP externe
 ...

40 canales AM/FM

Selector de canales Up/Down
 Ajuste de volumen y M/A
 Squelch manual y ASC
 Pantalla LCD multifunción
 Indicador de nivel
 Filtro ANL, Hi-Cut y NB
 Beep de teclas conmutable
 Doble escucha
 Búsqueda de canales y memorias (scan)
 Memorización de 3 canales
 Tecla Local DX
 Toma micrófono en parte frontal
 HP en parte frontal
 Toma HP externa
 ...

Dimensions/Dimensiones (en mm) : 52 (H/A) x 170 (L) x 150 (P)

Poids/Peso : 1,0 kg

Accessoires inclus : • Câble d'alimentation avec fusible • 1 microphone Up/Down et son support
 • 1 berceau avec vis de fixation

Accesorios incluidos: • Cable de alimentación con fusible • 1 micrófono Up/Down con su soporte
 • 1 soporte con tornillos de fijación



*voir / ver p. 6

Compatible
LIBERTY-MIC

voir / ver p. 9

Option : Rack d'encastrement N° ACST567

Opcional: Rack de encastrar N° ACST567

Réf. TXMU567



La légende La leyenda

JFK II

Encastrable Empotrable



40 canaux AM/FM

Sélecteur de canaux
Réglage volume et M/A
Squelch manuel et ASC
Afficheur LCD multifonction
Affichage des fréquences
Filtre NB et ANL, Hi-Cut
Beep de touches commutable
Roger Beep
Double veille
Scan des canaux et des mémoires
6 Mémoires
Fonction Vox (mains libres)
RF Gain / RF Power et Micro Gain
SWR (lecture Puissance/TOS)
Public Address
Prise microphone en façade
Prise HP externe...

40 canales AM/FM

Selector de canales
Ajuste de volumen y M/A
Squelch manual y ASC
Pantalla LCD multifunción
Indicación de frecuencia
Filtro NB y ANL, Hi-Cut
Beep de teclas conmutable
Roger Beep
Doble escucha
Búsqueda de canales y memorias (scan)
6 memorias
Función Vox (manos libres)
RF Gain / RF Power y Micro Gain
SWR (lectura Potencia/ROE)
Public Address
Toma micrófono en parte frontal
Toma HP externa...

Dimensions/Dimensiones (en mm) : 51 (H/A) x 180 (L) x 188 (P)

Poids/Peso : 1,5 kg

Accessoires inclus : • Câble d'alimentation avec fusible • 1 microphone Up/Down et son support
• 1 berceau avec vis de fixation

Accesorios incluidos: • Cable de alimentación con fusible

- 1 micrófono Up/Down con su soporte
- 1 soporte con tornillos de fijación

Compatible
LIBERTY-MIC

voir / ver p. 9



*voir / ver p. 6

Réf. TXMU608



3 143 599 11 108 065

Option: Mini micro mains-libres N° ACDC200 ~ Rack d'encastrement ISO N° ACPB103
Opcional: Mini micrófono manos libres N° ACDC200 ~ Rack de encastrar ISO N° ACPB103



L'excellence La excelencia

GRANT II**40 canaux AM/FM/LSB/USB**

Sélecteur de canaux
Réglage volume M/A
Squelch manuel et ASC
Local DX
Micro Gain
Dimmer
Fonction Vox (mains libres)
5 mémoires
Clarifier
Commutateur Mode AM/FM/LSB/USB
Grand afficheur LCD multifonction
Color (2 couleurs de l'afficheur)
Scan
Double Veille
Touche de fonction F
Roger Beep
Fiche micro façade
Prise jack haut-parleur ext.
Prise Jack micro Vox externe...

40 canaux AM/FM/LSB/USB

Selector de canales
Ajuste del volumen M/A
Squelch manual y ASC
Local DX
Ganancia de micrófono
Dimmer
Función Vox (manos libres)
5 memorías
Clarificador
Conmutador modo AM/FM/USB/LSB
Gran pantalla LCD multifunción
Color (2 colores de la pantalla)
Búsqueda de canales (scan)
Doble escucha
Tecla de función F
Roger beep
Toma micrófono en parte frontal
Toma HP externa
Toma micrófono VOX externo...



Dimensions/Dimensiones (en mm) : 56 (H/A) x 185 (L) x 205 (P)

Poids/Peso : 1,1 kg

Accessoires inclus : • Câble d'alimentation avec fusible • 1 microphone Up/Down et son support
• 1 berceau avec vis de fixation

Accesorios incluidos: • Cable de alimentación con fusible • 1 micrófono Up/Down con su soporte
• 1 soporte con tornillos de fijación

**NOUVEAU
NUEVO****2+3* ans
garantie
PERSONNE**

*voir / ver p. 6

Compatible
LIBERTY-MIC

voir / ver p. 9

Réf. **TXMU510**

3 435991 123044

Option: Mini micro mains-libres N° ACDC200

Opcional: Mini micrófono manos libres N° ACDC200



La 1^{ère} CB «mains libres» La 1^{re} CB «manos libres»

JACKSON II

**40 canaux AM/FM/LSB/USB**

Sélecteur de canaux
Réglage volume M/A
RF Power
Squelch manuel et ASC
Micro Gain
RF Gain
Fonction Vox (mains libres)
Clarifier
Commutateur Mode AM/FM/LSB/USB
Beep de touches commutable
Scan
Dim
Touche de fonction F
Roger Beep
Fiche micro façade
Prise jack haut-parleur ext.
Prise Jack micro Vox externe...

40 canaux AM/FM/LSB/USB

Selector de canales
Ajuste del volumen M/A
Potencia RF
Squelch manual y ASC
Ganancia de micrófono
Ganancia de RF
Función Vox (manos libres)
Clarificador
Conmutador modo AM/FM/USB/LSB
Beep de teclas conmutable
Búsqueda de canales (scan)
Atenuación luz frontal
Tecla de función F
Roger beep
Toma micrófono en parte frontal
Toma HP externa
Toma micrófono VOX externo...



Dimensions/Dimensiones (en mm) : 56 (H/A) x 185 (L) x 264,5 (P)

Poids/Peso : 1,5 kg

Accessoires inclus : • Câble d'alimentation avec fusible • 1 microphone Up/Down et son support
• 1 berceau avec vis de fixation

Acesorios incluidos : • Cable de alimentación con fusible • 1 micrófono Up/Down con su soporte
• 1 soporte con tornillos de fijación



*voir / ver p. 6

Compatible
LIBERTY-MIC

voir / ver p. 9

Réf. TXMU313



3 145599 1108034

Option: Mini micro mains-libres N° ACDC200
Opcional: Mini micrófono manos libres N° ACDC200



Monsieur le President Señor President

LINCOLN II



Radioamateur 28 ~ 29,7 MHz

AM/FM/LSB/USB/CW

Sélecteur de canaux
 Réglage volume M/A
 Squelch manuel et ASC
 Micro Gain / RF Gain
 RF Power / Clarifier
 Format Din encastrable
 Commutateur Mode AM/FM/LSB/USB/CW/PA
 VFO - Variation continue de la fréquence
 Codes CTCSS/DCS
 Vox / Scan / Double veille / Echo
 Roger Beep / Beep de touches
 Canal 9/19 / Verrouillage du clavier
 Split / Band / +10KHz
 Public Address
 menu de personnalisation
 Fiche micro façade
 Prise jack haut-parleur ext.
 Prise Jack micro Vox externe
 Prise Jack Public Address...

Dimensions/Dimensiones (en mm) : 56 (H/A) x 185 (L) x 264,5 (P)

Poids/Peso : 1,5 kg

Accessoires inclus : • Câble d'alimentation avec fusible • 1 microphone Up/Down et son support
 • 1 berceau avec vis de fixation

Accesorios incluidos: • Cable de alimentación con fusible • 1 micrófono Up/Down con su soporte
 • 1 soporte con tornillos de fijación

Radioamador 28 ~ 29,7 MHz

AM/FM/LSB/USB/CW

Selector de canales
 Ajuste del volumen M/A
 Squelch manual y ASC
 Ganancia de micrófono / Ganancia de RF
 Potencia RF / Clarificador
 DIN Empotrable
 Conmutador modo AM/FM/USB/LSB /CW/PA
 VFO - Variación continua de la frecuencia
 Códigos CTCSS/DCS
 Vox / Scan / Doble escucha / Echo
 Roger beep / Beep de teclas
 Canal prioritario 9/19 / Bloqueo del teclado
 Split / Band / +10KHz
 Pubic Address
 Menu de personalización
 Toma micrófono en parte frontal
 Toma HP externa
 Toma micrófono VOX externo
 Toma Public Address...

NOUVEAU
NUEVO2-3* ans
garantie
garantía

*voir / ver p. 6

Compatible
LIBERTY-MIC

voir / ver p. 9



Réf. TXSE041



3 435 991 123 05 1

Option: Mini micro mains-libres N° ACDC200

Opcional: Mini micrófono manos libres N° ACDC200



Mini et maxi à la fois

THOMAS

Minimo y máximo a la vez

**40 canaux AM/FM**

Sélecteur de canaux
Réglage volume M/A
Squelch manuel et ASC
Grand afficheur LCD multifonction
Affichage des fréquences
Indicateur de niveau
Verrouillage des touches
Filtre NB, Hi-Cut et ANL incorporé
Beep de touches commutable
Roger Beep
Scan des canaux et des mémoires
8 Mémoires
Canaux prioritaires 9/19
Fonction Vox (mains libres)
CTCSS (38 tons) / DCS (104 codes)
Fonctions LO/DX et MON
2 couleurs d'affichage
Prise microphone RJ45 en façade
Prise HP externe...

40 canales AM/FM

Selector de canales
Ajuste de volumen M/A
Squelch manual y ASC
Grande pantalla LCD multifunción
Indicación de frecuencia
Indicador de nivel
Bloqueo del teclado
Filtro NB, Hi-Cut y ANL integrado
Beep de teclas conmutable
Roger Beep
Búsqueda de canales y memorias (scan)
8 memorias
Canales de emergencia 9/19
Función Vox (manos libres)
CTCSS (38 tonos) / DCS (104 códigos)
Funciones LO/DX y MON
2 colores de retroiluminación
Toma micrófono RJ45 en parte frontal
Toma HP externa...

Dimensions/Dimensiones (en mm) : 38 (H/A) x 125 (L) x 103 (P)

Poids/Peso : 0,7 kg

Accessoires inclus : • Câble d'alimentation avec fusible • 1 microphone Up/Down et son support
• 1 berceau avec vis de fixation

Accesorios incluidos: • Cable de alimentación con fusible

- 1 micrófono Up/Down con su soporte
- 1 soporte con tornillos de fijación



ACPB093

Option: Mini micro mains-libres N° ACDC200 • Clip de fixation rapide N° ACPB093 • Cordon rallonge RJ45 (2 m) N° ACFD193 • Micro/HP à commande déporté N° ACFD093

Opcional: Mini micrófono manos libres N° ACDC200 • Soporte de fijación N° ACPB093 • RJ45 extensión (2m) N° ACFD193 • Speaker/Mic remoto N° ACFD093



*voir / ver p. 6



Réf. TXMU093



3 14 35 9 9 1 1 0 2 2 3 0



24

Le micro ! ¡El micro!

WILLIAM**Micro/HP à commande déportée**
Speaker/Mic remoto**40 canaux AM/FM**

Sélecteur de canaux
Réglage volume M/A
Squelch manuel et ASC
Affichage des fréquences
Indicateur de niveau
Verrouillage des touches
Filtre NB, Hi-Cut et ANL incorporé
Beep de touches commutable
Roger Beep
Scan des canaux et des mémoires
8 Mémoires
Canaux prioritaires 9/19
Fonction Vox (mains libres)
CTCSS (38 tons) / DCS (104 codes)
Fonctions LO/DX et MON
Dimmer et Contraste du LCD
Prise microphone RJ45 en façade
Prise HP externe...

40 canales AM/FM

Selector de canales
Ajuste de volumen M/A
Squelch manual y ASC
Indicación de frecuencia
Indicador de nivel
Bloqueo del teclado
Filtro NB, Hi-Cut y ANL integrado
Beep de teclas conmutable
Roger Beep
Búsqueda de canales y memorias (scan)
8 memorias
Canales de emergencia 9/19
Función Vox (manos libres)
CTCSS (38 tonos) / DCS (104 códigos)
Funciones LO/DX y MON
Dimmer y Contraste de la pantalla del Speaker/mic
Toma micrófono RJ45 en parte frontal
Toma HP externa...

Dimensions/Dimensiones (en mm) : 38 (H/A) x 125 (L) x 100 (P)

Poids/Peso : 0,7 kg

Accessoires inclus : • Câble d'alimentation avec fusible • 1 micro/HP à commande déportée et son support
• 1 berceau avec vis de fixation • Cordon rallonge RJ45 (2 m) N° ACFD193

Accesorios incluidos: • Cable de alimentación con fusible • 1 micrófono Speaker/Mic remoto con su soporte
• 1 soporte con tornillos de fijación
• RJ45 extensión (2m) N° ACFD193



*voir / ver p. 6



ACPB093

Option: Mini micro mains-libres N° ACDC200 • Clip de fixation rapide N° ACPB093

Opcional: Mini micrófono manos libres N° ACDC200 • Soporte de fijación N° ACPB093



Unité centrale dissimulable

Réf. TXMU094



3 14 359 911 1022 47



MULTI-NORMES



EUROPÉENNES

Notre gamme de CB PRESIDENT répond à la nouvelle directive RoHS et tous nos postes sont maintenant «Multi-normes européennes». Vous trouverez ci dessous les différentes façons d'accéder, selon les modèles, à la norme du pays dans lequel vous circulez.

Les bandes de fréquences doivent être choisies selon le pays ou vous utilisez votre appareil. N'utilisez en aucun cas une configuration différente. Certains pays nécessitent une licence d'utilisation. Voir les tableaux des configurations / bande de fréquences dans le manuel de votre poste PRESIDENT.

HARRY III ASC / JFK II ASC / JOHNNY III ASC / JOHNSON II ASC / TEDDY ASC / TRUMAN ASC

- Éteindre l'appareil.
- Maintenir la touche **F** enfoncée.
- Allumer l'appareil.
- Tourner le bouton des canaux et sélectionner la bande de fréquence désirée (voir tableau dans le manuel).
- Appuyer 1 seconde sur la touche **F**.
- Éteindre à nouveau l'appareil puis le rallumer pour valider votre choix.

TAYLOR II Classic et TAYLOR III ASC

- Éteindre l'appareil.
- Appuyer et maintenir enfoncée la touche **PTT** du micro puis allumez l'appareil. La lettre correspondant à la configuration clignote.
- Choisir la configuration en tournant le rotateur de canaux (ou les touches **UP/DN** du micro - TAYLOR III ASC).
- Appuyer pendant 1 seconde sur la touche **PTT** du micro, jusqu'à ce que la lettre correspondant à la configuration cesse de clignoter, pour confirmer la configuration.
- Éteindre puis rallumez l'appareil pour valider.

RANDY II / THOMAS ASC* / WILLIAM ASC*

- Éteindre l'appareil.
- Appuyer et rester appuyé sur la touche **F (*MENU)** et allumer l'appareil. «**F**» et la lettre correspondant à la configuration clignent.
- Pour changer de configuration, utiliser le rotateur de canaux, les touches **▲/▼** en face avant ou les touches **UP** et **DN** sur le micro, en fonction de votre poste.
- Quand la configuration est choisie, appuyer sur la touche **F (*MENU)** pendant 1s. «**F**» et la lettre correspondant à la configuration s'affichent en continu.
- À ce stade, confirmer la sélection en éteignant puis en allumant à nouveau l'appareil.

JACKSON II ASC / WALKER ASC

- Éteindre l'appareil.
- Mettre le commutateur sur la position «**F**» et rallumer l'appareil. La lettre correspondant à la configuration clignote.
- Pour changer de configuration, utiliser le rotateur de canaux en face avant ou les touches **UP** et **DN** sur le micro (voir tableaux dans le manuel).
- Quand la configuration est choisie, mettre le commutateur sur «**OFF**». La lettre correspondant à la configuration s'affiche en continu.
- À ce stade, confirmer la sélection en éteignant puis en allumant à nouveau l'appareil.



Nuestra gama de CB PRESIDENT cumple con la nueva directiva RoHS y todas nuestras emisoras son ahora «multi-normas europeas». Encontraréis a continuación las diferentes formas de acceder, según el modelo de emisora, a la norma del país por el que circuláis.

Deben escogerse las bandas de frecuencia según el país dónde usted usa su dispositivo. En ningún caso debe utilizarse una configuración diferente al país de uso. En algunos países se necesita una licencia para su uso.

HARRY III ASC / JFK II ASC / JOHNNY III ASC / JOHNSON II ASC / TEDDY ASC / TRUMAN ASC

- Apagar el equipo.
- Mantener apretado el botón **F**.
- Encender el equipo.
- Girar el botón selector de canales y seleccione la banda de trabajo deseada (ver tabla en el manual).
- Aprieta 1 segundo el botón **F**.
- Apagar el equipo y volver a encenderlo para validar su elección.

TAYLOR II Classic y TAYLOR III ASC

- Apagar el equipo.
- Apretar y mantener presionado el pulsador del micrófono mientras enciende el aparato. La letra que indica la configuración parpadeará.
- Retirar la presión del micrófono y elija la configuración deseada con el conmutador de canales (o las teclas **UP/DN** del micrófono - TAYLOR III ASC).
- Confirmar su elección, presionando el pulsador del micrófono durante 1 segundo. La letra que indica la configuración para de parpadear.
- Apagar el equipo y vuelva a encenderlo para validar la elección.

RANDY II / THOMAS ASC* / WILLIAM ASC*

- Apagar el equipo.
- Pulsar y mantener pulsado el botón **F (*MENU)**, encender el equipo. «**F**» parpadea en la pantalla y la letra correspondiente a la configuración en vigor también parpadea.
- Para cambiar de configuración utilizar el rotador de canales, los botones **▲** y **▼** o los pulsadores **UP** y **DN** del micrófono dependiendo del equipo.
- Cuando la configuración ha sido elegida, presionar el botón **F (*MENU)** durante 1 s. «**F**» y la letra indicadora de la configuración dejan de parpadear y se mantienen fijas.
- En este momento confirmar la elección apagando y encendiendo nuevamente el equipo.

JACKSON II ASC / WALKER ASC

- Apagar el equipo.
- Poner el conmutador en la posición «**F**» y encender de nuevo el equipo. La letra correspondiente a la configuración parpadea.
- Para cambiar de configuración, utilizar el rotador de canales o los botones **UP** y **DN** sobre el micro (ver tabla en el manual).
- Cuando la configuración ha sido elegida, poner el conmutador en «**OFF**». Se visualizará la letra correspondiente a la configuración.
- En este momento confirmar la elección apagando y encendiendo nuevamente el equipo.

ANTENNES CB

L'antenne CB

L'antenne est un des éléments primordiaux d'une station. Un choix judicieux ainsi qu'une installation soignée seront les clés du parfait fonctionnement de votre ensemble CB. En règle générale, avant de choisir une antenne, il faut savoir que les plus grandes antennes ont le meilleur rendement.

Un peu de technique

L'antenne assure une transformation entre deux formes d'énergie. En émission, elle convertit une énergie électrique fournie par le poste en énergie électromagnétique rayonnante, et réciproquement en réception. L'antenne idéale pour le 27 MHz devrait avoir une longueur d'onde théorique de 11 mètres. Dans ces conditions, un dipôle élémentaire 1/4 d'onde devrait mesurer 2,75 mètres. Pour améliorer le rendement, on allonge l'antenne :

1/2, 5/8 ou 7/8 d'onde. L'utilisation d'une self (enroulement de fil de cuivre à la base) permet de réaliser des modèles de taille différente, encore plus performants.

28

Les différents types d'antennes

On distingue 2 grandes catégories : les mobiles et les fixes. Les premières sont prévues pour être installées sur des véhicules, la carrosserie métallique faisant office de plan de masse. Elles peuvent être magnétiques (pose et dépose instantanées, échec au vol, etc.), ou à perçage (installation durable). Les premières citées nécessitent une vérification, ou éventuellement un réglage, du T.O.S. après chaque repositionnement ce qui n'est nullement le cas pour les antennes à perçage. L'installation doit se faire à un endroit du véhicule où il y a un maximum de surface métallique (plan de masse), en s'éloignant des montants du pare-brise et de la lunette arrière. Dans le cas où une antenne radiotéléphone est déjà installée, l'antenne CB doit être au-dessus de celle-ci.

Il existe 2 types d'antennes : les pré-réglées et les réglables. Les pré-réglées s'utilisent de préférence avec un bon plan de masse (pavillon de toit ou malle arrière). Les réglables offrent une plage d'utilisation beaucoup plus large et permettent de tirer parti de plans de masse moins importants. Pour une antenne à fixation par perçage, il est nécessaire d'avoir un excellent contact antenne - plan de masse ; pour cela, il ne faut pas hésiter à gratter légèrement la tôle au niveau de la vis et de l'étoile de serrage. Lors du passage du câble coaxial, prenez garde de ne pas le pincer ou l'écraser (risque de rupture ou de court-circuit).

Les antennes fixes sont essentiellement destinées à être installées sur le toit d'un bâtiment. Celles-ci sont parfois pourvues de radiants faisant office de plan de masse. Veillez à ce qu'elles soient dégagées au maximum. En cas de fixation sur un mât, il faudra éventuellement installer des haubans conformément aux normes en vigueur (se renseigner auprès d'un professionnel).

Le T.O.S. (Taux d'Ondes Stationnaires)

Toutes les antennes PRESIDENT sont livrées pré réglées, néanmoins l'environnement et l'emplacement choisis pour l'installation sont autant de facteurs susceptibles de faire varier le T.O.S. Il est donc très important de vérifier que votre antenne soit parfaitement accordée avant d'utiliser votre radio-CB. Emettre avec une antenne non réglée, un câble d'antenne endommagé ou une antenne débranchée, peut occasionner des dommages importants sur votre émetteur/récepteur.

Le réglage du T.O.S.

Ce réglage, à effectuer avec précision, améliore le rendement de votre installation et vous évite d'endommager votre appareil (les dommages subis par un appareil ayant fonctionné avec un TOS inadapté ne sont pas couverts par la garantie). Cette opération est à effectuer impérativement



TOS-mètre
TOS-1

Réf. **ACDC001**



Cordon de mesure PL/PL
CA-2C

Réf. **ACDC010**



lors d'un changement d'antenne. Ce réglage doit être fait dans un endroit dégagé, à l'air libre.

Branchement

Le TOS-mètre (TOS-1) PRESIDENT s'intercale entre le poste CB (TX) et l'antenne, le plus près possible du poste (utiliser un câble de 35 cm maximum de type CA-2C).

Procédure de réglage

1. Vérifiez toutes les connexions.
2. Amenez le poste CB sur le canal 20.
3. Positionnez le commutateur du TOS-mètre en position FWD (calibrage).
4. Appuyez sur la pédale du micro pour passer en émission et maintenez-là dans cette position.
5. Amenez l'aiguille du vu-mètre sur l'index ▼, ∞ ou SET à l'aide du bouton de calibrage [CAL].
6. Basculez le commutateur en position REF (lecture de la valeur du TOS). La valeur lue sur le vu-mètre doit être très proche de 1. Dans le cas contraire, réajustez votre antenne (par coulissement du radiateur) jusqu'à obtention d'une valeur aussi proche que possible de 1 (une valeur de TOS comprise entre 1 et 1,5 est acceptable).
7. Dans certains cas il peut être nécessaire de raccourcir le radiateur de votre antenne, de quelques millimètres, afin d'obtenir une valeur correcte.
8. Il est nécessaire de recalibrer le TOS-mètre, entre chaque opération de réglage de l'antenne. Votre poste CB est maintenant prêt à fonctionner.

ANTENAS CB

La antena CB

La antena es uno de los elementos esenciales de una estación. Las claves para el perfecto funcionamiento de una radio-CB son tanto la correcta elección de la misma como su buena instalación. En general, antes de escoger una antena, hay que saber que las antenas más grandes tienen un mayor rendimiento.

Un poco de técnica

La antena asegura la transformación entre dos formas de energía. En la emisión, convierte la energía eléctrica proporcionada por el aparato en energía de radiación electromagnética, y a la inversa en la recepción. La antena ideal para 27 MHz debería de tener una longitud de onda teórica de 11 metros. En estas condiciones, un dipolo básico de $1/4$ de onda debería de medir 2,75 metros. Para mejorar el rendimiento, se puede alargar la antena: $1/2$, $5/8$ o $7/8$ de onda. El uso de una bobina (un hilo de cobre enrollado en la base) permite hacer modelos de diferente medida, lo que ofrece mejores resultados.

30

Diferentes tipos de antenas

Existen 2 grandes categorías de antena: las móviles y las fijas. Las antenas móviles están pensadas para ser instaladas sobre vehículos, con la carrocería metálica como plano de masa. Pueden ser magnéticas (montaje y desmontaje rápidos, antirrobo, etc.) o de fijación con taladro (instalación permanente). Las primeras requieren una evaluación, u ocasionalmente un ajuste, de la R.O.E. después de colocarlas cada vez, lo que no ocurre con las antenas fijas que se han taladrado. Hay que realizar la instalación en un lugar del vehículo en el que haya la máxima superficie metálica posible (plano de masa) y que esté bien alejado de los montantes del parabrisas y de la luneta trasera. En caso de que ya haya una antena radiotelefónica instalada, la antena CB debe estar por encima de ésta.

Hay 2 tipos de antena: las preajustadas y las ajustables. Las antenas preajustadas se usan preferentemente con un buen plano de masa (superficie del techo o el maletero). Las antenas ajustables ofrecen más usos y se pueden utilizar en planos de masa más pequeños. Para una antena fijada con taladro, es necesario tener un excelente contacto con la antena (plano de masa); por ello, no hay que dudar en rascar ligeramente la placa metálica al nivel del tornillo y de la estrella de apriete. En el momento de pasar el cable coaxial, asegúrese de no pellizcarlo ni chafarlo (se puede romper o causar un cortocircuito).

Las antenas fijas están destinadas sobre todo para ser instaladas en el tejado de un edificio. A veces vienen suministradas con radiantes que sirven de plano de masa. Procure que estén desplegadas al máximo. En caso de que la fijación se haga en un mástil, habrá que instalar cables tensores según las normativas vigentes (pida información a un profesional).

La R.O.E. (Relación de Ondas Estacionarias)

Todas las antenas PRESIDENT se entregan preajustadas, sin embargo, el entorno y el lugar escogidos para la instalación son factores que pueden alterar la R.O.E. Por lo tanto, es muy importante comprobar que la antena está perfectamente ajustada antes de utilizar su radio-CB. Emitir con una antena no ajustada, un cable de antena dañado o una antena desconectada puede causar daños graves a su emisor/receptor.

El ajuste de la R.O.E.

Este ajuste, que hay que realizar con precisión, mejora el rendimiento de la instalación y evita daños al aparato (la garantía no cubre los daños ocasionados por un aparato que haya funcionado con una ROE desajustada). Esta operación es obligatoria cuando se cambie la antena. Este ajuste se debe realizar en un lugar despejado y al aire libre.



Medidor ROE
TOS-1

Réf. **ACDC001**



Cable de medida PL/PL
CA-2C

Réf. **ACDC010**



Conexión a la red

El medidor ROE (TOS-1) PRESIDENT se intercala entre el aparato CB (TX) y la antena, lo más cerca posible del aparato (utilice un cable de 35 cm como máximo del tipo CA-2C).

Procedimiento de ajuste

1. Compruebe todas las conexiones
2. Ponga el aparato CB en el canal 20
3. Ponga el conmutador del medidor ROE en posición FWD (calibrado)
4. Pulse el pedal del micro para pasar a emisión y manténgalo en esa posición.
5. Ponga la aguja del vúmetro en el índice ∇, ∞ o en SET con la ayuda del mando de calibrado [CAL].
6. Gire el conmutador hasta la posición REF (lectura del valor de la ROE). El valor del vúmetro debe estar muy cerca de 1. En caso contrario, reajuste la antena (deslizando el radiante) hasta obtener un valor tan cercano a 1 como sea posible (un valor aceptable de la ROE va de 1 a 1,5).
7. En algunos casos, puede ser que tenga que recortar el radiante de la antena de algunos milímetros para obtener un valor correcto.
8. Es necesario recalibrar el medidor de la ROE entre cada operación de ajuste de la antena. Su aparato CB ahora ya está listo para funcionar.

ANTENNES CB

ANTENAS CB

Les antennes PRESIDENT sont conçues pour fonctionner entre 26 et 28 MHz, leur impédance est de 50 Ohm et leur polarisation verticale. Elles sont livrées préréglées, complètes avec câble, connecteur PL-259 (à souder pour les antennes à perçage marquées *, déjà soudées pour les antennes magnétiques) et clé de réglage.

Les antennes Président sont garanties 6 ans et sont entièrement inoxydables. Toute expédition dans le cadre de la garantie doit s'effectuer sur notre usine de Barcelone, seule habilitée à procéder à l'échange gratuit de la pièce reconnue défectueuse (joindre obligatoirement la preuve d'achat à votre envoi).









Las antenas PRESIDENT están diseñadas para funcionar entre 26 y 28 MHz, su impedancia es de 50 ohmios y su polarización es vertical.

Se entregan preajustadas, con cable, conector PL-259 (para soldar en el caso de las instaladas con taladro marcadas con * y ya soldadas en el caso de las magnéticas) y llave de ajuste.

Las antenas Président tienen garantía de 6 años y son totalmente inoxidable. Cualquier expedición cubierta por la garantía debe realizarse desde nuestra fábrica de Barcelona, que es la única que puede cambiar gratuitamente una pieza defectuosa (con prueba de compra obligatoria incluida en el envío).

Légende des pictogrammes :

Legenda de pictogramas:

-  **Type d'antenne (1/4, 1/2, 5/8 ou 7/8 onde)**
Tipo de antena (1/4, 1/2, 5/8 o 7/8 de onda)
-  **Valeur du T.O.S**
Valor de la R.O.E.
-  **Gain (dBi)**
Ganancia (dBi)
-  **Puissance maximum (W)**
Potencia máxima (W)
-  **Largeur de bande (kHz) et nombre de canaux (cx)**
Ancho de banda (kHz) y número de canales (ca)
-  **Poids (kg)**
Peso (kg)
-  **Longueur (mm)**
Longitud (mm)
-  **Type de base**
Tipo de base
-  **Radiant (acier inox, fibre, etc.)**
Radiante (acero inoxidable, fibra, etc.)

Antennes à perçage

Antenas de fijación con taladro



- 1/2 onde / onda
- 1,1/1 ajustable
- +3 dBi
- 120 W PEP
- 600 KHz (60 cx / ca)
- 0,1 kg
- 430 mm
- Auto-radio 10 mm
- acier inox AC4 / acero inoxidable AC4

Ref. AMMI119



3143599211040111

CAROLINA



- 1/4 onde / onda
- 1,2/1 pré-réglée / preajustada
- +1 dBi
- 50 W PEP
- 900 KHz (90 cx / ca)
- 0,1 kg
- 700 mm
- auto-radio 10 mm
- fibre / graphite / fibra / grafite

Ref. AMMI079



3143599211020311

VERMONT



- 1/4 onde / onda
- <1,1/1 ajustable
- +3 dBi
- 100 W PEP
- 1200 KHz (120 cx / ca)
- 0,3 kg
- 720 mm
- base LS-04S 16 mm
- acier inox AC4 / acero inoxidable AC4

Ref. AMMI112



3143599211022771

MISSISSIPPI



- 1/4 onde / onda
- 1,1/1 ajustable
- +3 dBi
- 100 W PEP
- 1200 KHz (120 cx / ca)
- 0,3 kg
- 750 mm
- base N 13 mm
- acier inox AC4 / acero inoxidable AC4

Ref. AMMI097



3143599211020931

KENTUCKY



- 1/2 onde / onda
- 1,1/1 pré-réglée / preajustada
- +2 dBi
- 300 W PEP
- 1500 KHz (150 cx / ca)
- 0,130 kg
- 1250 mm
- auto-radio 10 mm
- fibre / graphite / fibra / grafite

Ref. AMMI064



3143599211020481

INDIANA



- 7/8 onde / onda
- 1,1/1 ajustable
- +5 dBi
- 500 W PEP
- 2400 KHz (240 cx / ca)
- 0,250 kg
- 1550 mm
- base N 13 mm
- acier inox AC4 / acero inoxidable AC4

Ref. AMMI121



3143599211040391

MARYLAND



- 5/8 onde / onda
- 1/1 ajustable
- +4 dBi
- 500 W PEP
- 2000 KHz (200 cx / ca)
- 0,300 kg
- 1550 mm
- base N 13 mm
- acier inox AC4 / acero inoxidable AC4

Ref. AMMI090



3143599211021161

OREGON



- 1/2 onde / onda
- 1,1/1 ajustable
- +3 dBi
- 150 W PEP
- 1300 KHz (130 cx / ca)
- 0,275 kg
- 850 mm
- auto-radio 10 mm
- acier inox AC4 / acero inoxidable AC4

Réf. AMMI116



WASHINGTON



- 1/4 onde / onda
- 1,2/1 pré réglée / preajustada
- +3 dBi
- 400 W PEP
- 1500 KHz (150 cx / ca)
- 0,375 kg
- 935 mm
- base N 13 mm
- fibre de verre / fibra de vidrio

Réf. AMMI345



GAMMA 90



- 1/2 onde / onda
- 1,1/1 ajustable
- +3 dBi
- 150 W PEP
- 1500 KHz (150 cx / ca)
- 0,140 kg
- 720 mm
- base N 13 mm
- acier inox AC4 / acero inoxidable AC4

Réf. AMMI117



HAWAII



- 1/2 onde / onda
- 1,1/1 ajustable
- +4 dBi
- 200 W PEP
- 1750 KHz (175 cx / ca)
- 0,150 kg
- 1020 mm
- base N 13 mm
- acier inox AC4 / acero inoxidable AC4

Réf. AMMI120



IOWA



- 5/8 onde / onda
- 1/1 ajustable
- +5 dBi
- 1500 W PEP
- 1400 KHz (140 cx / ca)
- 0,425 kg
- 1450 mm
- base LS-04S 16 mm
- acier inox AC4 / acero inoxidable AC4

Réf. AMMI072



ALABAMA



- 6/8 onde / onda
- <1/1 ajustable
- +6 dBi
- 1000 W PEP
- 2000 KHz (200 cx / ca)
- 0,200 kg
- 1480 mm
- base LS-06 16 mm
- acier inox AC4 / acero inoxidable AC4

Réf. AMMI168



ALASKA



- 7/8 onde / onda
- 1,2/1 ajustable
- +6 dBi
- 1800 W RMS*
- 2500 KHz (250 cx / ca)
- 0,440 kg
- 1915 mm
- base LS-04S 16 mm
- acier inox AC4 / acero inoxidable AC4

Réf. AMMI514



COLORADO 1800 Power

Antennes magnétiques

Antenas magnéticas

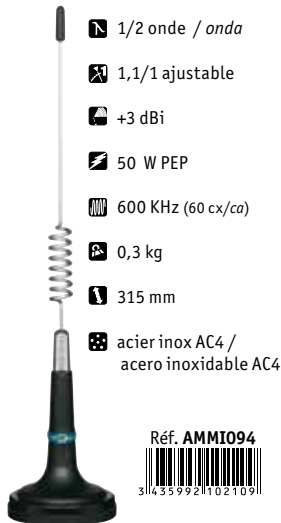

GEORGIA



FLORIDA



SUPER FLORIDA

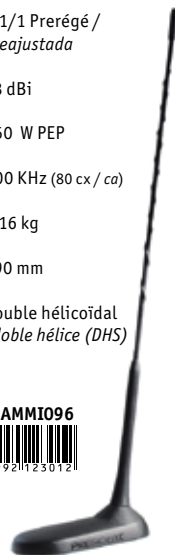

VIRGINIA

35

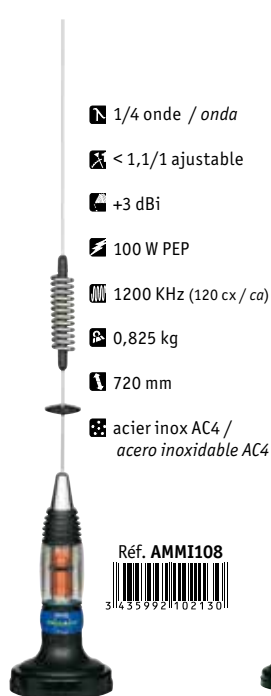

MISSOURI

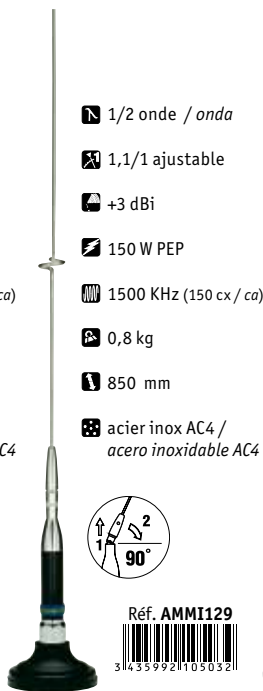

OHIO

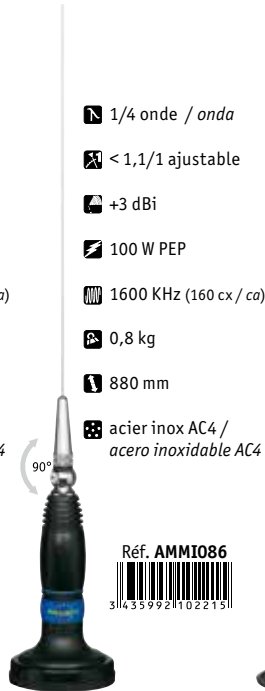

MICHIGAN A

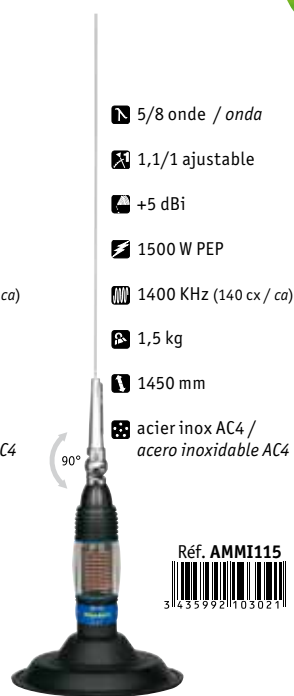

DAKOTA

Les incontournables / Las imprescindibles



- 5/8 onde / onda
- 1,1/1 ajustable
- +6 dBi
- 600 W PEP
- 1800 KHz (180 cx / ca)
- 0,300 kg
- 1500 mm
- base LS04 13 mm
- acier inox AC4 / acero inoxidable AC4

Réf. AMMI236



MS-145 CN



- 5/8 onde / onda
- 1,1/1 ajustable
- +6 dBi
- 600 W PEP
- 1800 KHz (180 cx / ca)
- 0,450 kg
- 1500 mm
- base magnétique
- acier inox AC4 / acero inoxidable AC4

Réf. AMMI137



ML-145



- 5/8 onde / onda
- 1,1/1 ajustable
- +5 dBi
- 1000 W PEP
- 2000 KHz (200 cx / ca)
- 0,5 kg
- 1990 mm
- base N 13 mm
- acier inox AC4 / acero inoxidable AC4

Réf. AMMI151



WA-27

36

Antennes de base / Antenas de base

HIMALAYA

Réf. AFFM216

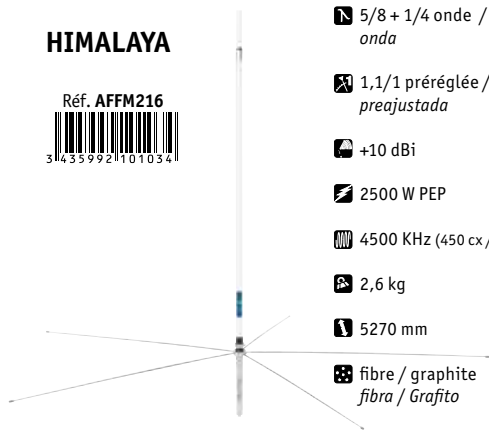

- 5/8 + 1/4 onde / onda
- 1,1/1 pré réglée / preajustada
- +10 dBi
- 2500 W PEP
- 4500 KHz (450 cx / ca)
- 2,6 kg
- 5270 mm
- fibre / graphite / fibra / Grafito

1/4 onde / onda

1,1/1 pré réglée / preajustada

+5 dBi

600 W PEP

1800 KHz (180 cx / ca)

0,6 kg

2800 mm

acier / acero

Réf. AMMI300



ARAVALI



Radiants d'antenne / Radiantes de antena

Fouet/Látigo 1,45 m FN 145 (x 10)

Réf. ACMIO61



Fouet/Látigo 1,75 m FL 175 (x 10)

Réf. ACMIO59



Montages types

Station Mobile 12V / Instalación en vehículo a 12V

vehicule avec carrosserie métallique / vehículo con carrocería metálica

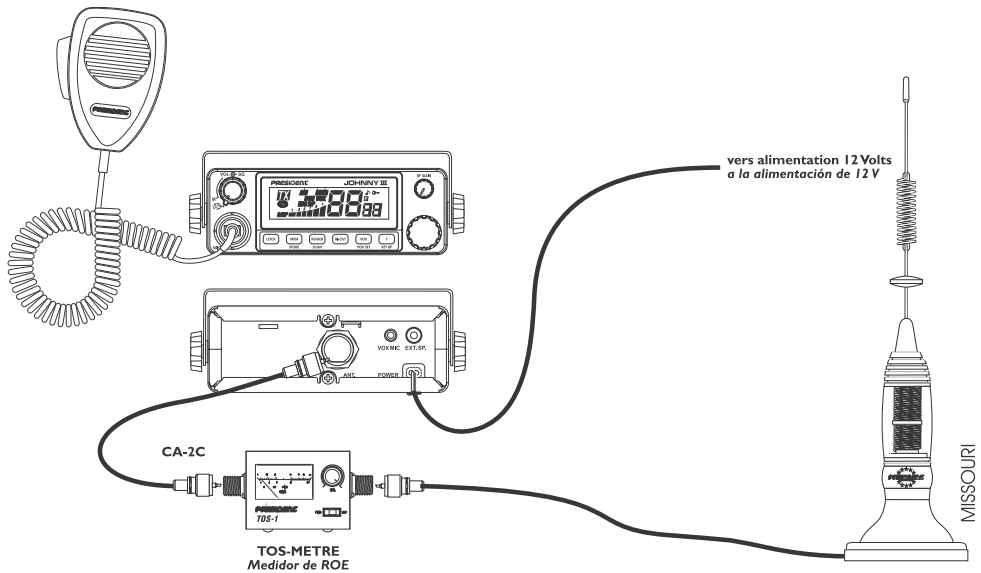

Station Mobile 12V / Instalación en vehículo a 12V

vehicule avec carrosserie en matériaux composites / vehículo con carrocería de materiales compuestos

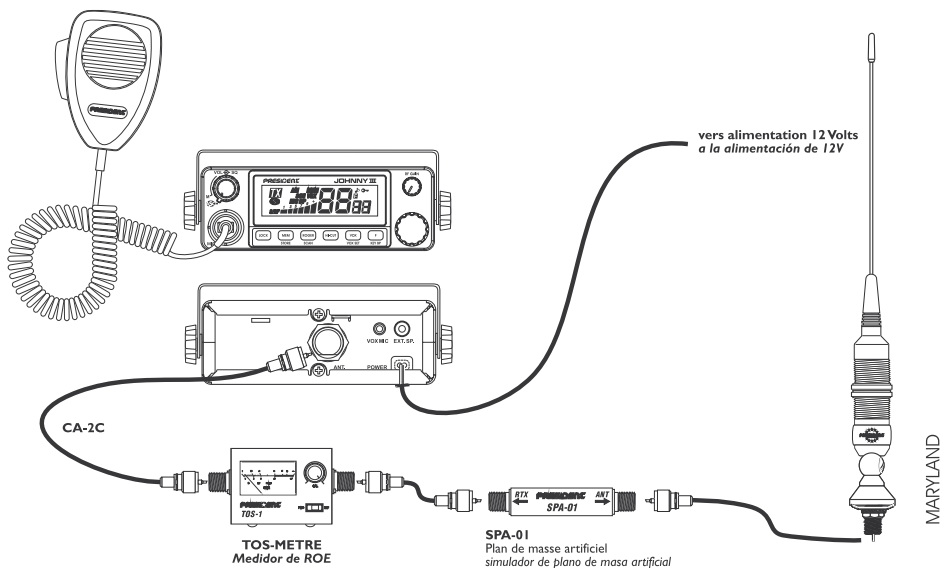

Montajes tipo

Station Mobile 24V / Instalación en vehículo a 24V vehicule avec carrosserie métallique / vehículo con carrocería metálica

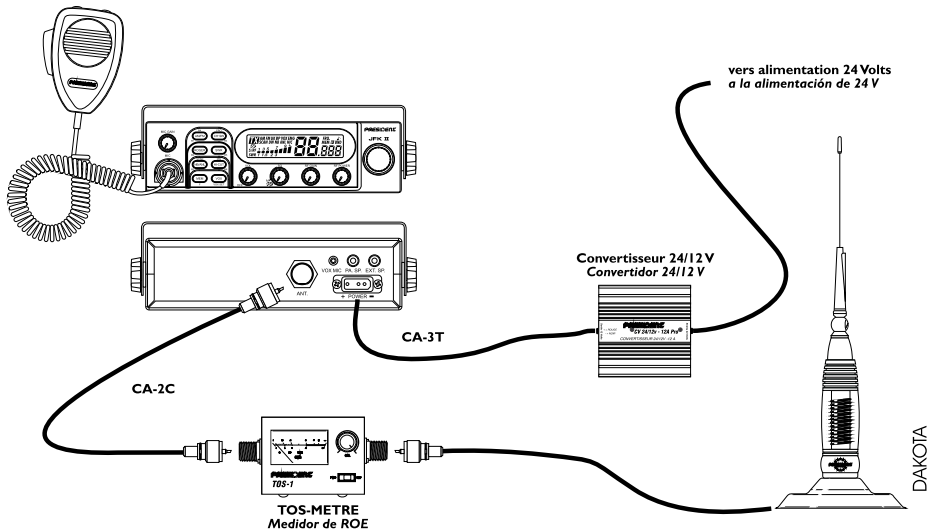

Station Fixe / Estación fija

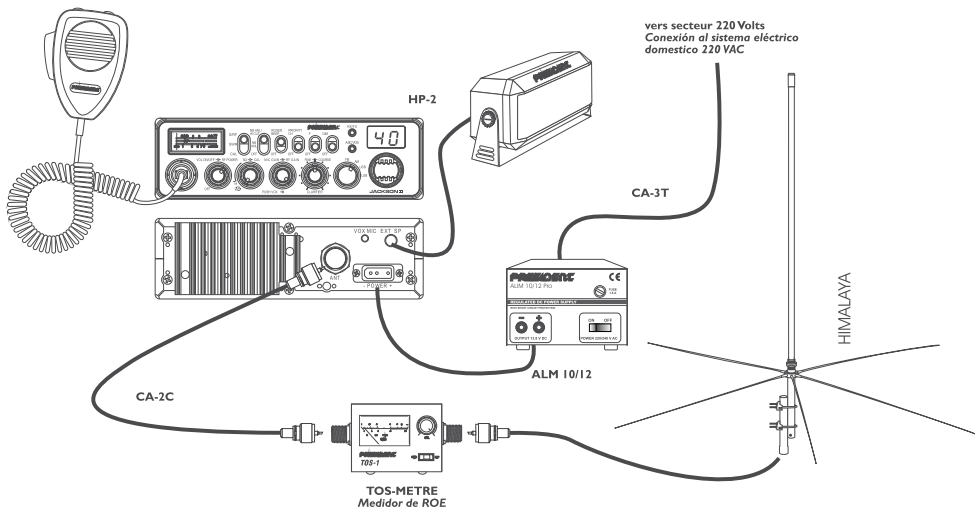

ACCESSOIRES CB

ACCESORIOS CB

Alimentations / Alimentaciones



Alimentation stabilisée /
Alimentación estabilizada
220 V / 12 V

Réf. **ACMA019**

6/8 A



Réf. **ACMA022**

10/12 A



Réducteur de tension / Reductor de tensión



CV 24/12 12A

Réducteur de tension /
Reductores de tensión
24 V/12 V 12 A
extra plat / extraplano

Réf. **ACMA206**



Cordons d'alimentation / Cables de alimentación

CA-2T



Réf. **ACDC007**



Cordon à fiche 2 broches
Cable con enchufe 2 pins

CA-3T



Réf. **ACDC008**



Cordon à fiches 3 broches
Cable con enchufe 3 pins

CA-3T +
PAC-1



Réf. **ACDC009**



Cordon à fiches 3 broches
+ Prise allume-cigares
Cable con enchufe 3 pins
+ Toma para encendedor

PAC-1



prise
allume-cigare /
Toma para
encendedor

Réf. **ACDC034**



Fusibles 2/3/5 A



Fusibles

Réf. **ACDC035**



Convertisseurs de tension

Convertidores de tensión



150 W

Réf. ACMA612



12 V / 220 V

Réf. ACMA622



24 V / 220 V



SORTIE
USB

400 W

Réf. ACMA416



12 V / 220 V

Réf. ACMA516



24 V / 220 V



SORTIE
USB

600 W

Réf. ACMA616



12 V / 220 V

Réf. ACMA716



24 V / 220 V



40

800 W

Réf. ACMA816



12 V / 220 V

Réf. ACMA916



24 V / 220 V



1200 W

Réf. ACMA806



12 V / 220 V

Réf. ACMA906



24 V / 220 V



1700 W

Réf. ACMA866



12 V / 220 V

Réf. ACMA876



24 V / 220 V

2500 W

Réf. ACMA836



12 V / 220 V

Réf. ACMA846



24 V / 220 V

3000 W

Réf. ACMA826



12 V / 220 V

Réf. ACMA886



24 V / 220 V

Micros

Voir tableau de compatibilités page 45
Ver tabla de compatibilidades página 45



MICRO DNC-518

Micro compact 6 broches
Micro compacto 6 pins

Réf. **ACFD124**



MICRO DNC-518 UP/DOWN

Micro compact 6 broches
avec touches up/down
Micro compacto 6 pins
con teclas up/down



Réf. **ACFD126**



MICRO DNC-520

Micro compact 6 broches
Micro compacto 6 pins

Réf. **ACFD521**



MICRO DNC-520 UP/DOWN

Micro compact 6 broches
avec touches up/down
Micro compacto 6 pins
con teclas up/down



Réf. **ACFD520**



MICRO 4 pin

Micro compact
prise 4 broches
Micro compacto
toma 4 pins



Réf. **ACDC004**



LIBERTY MIC

Micro sans fil
voir page 9
Micrófono inalámbrico
ver página 9

Compatible avec tous les postes PRESIDENT ayant un microphone 6 pins.
Compatible con todas las radios CB PRESIDENT con un micrófono de 6 pins.

Réf. **TXMU100**



MINI MICRO MAINS-LIBRES

Mini micro mains-libres
pour Fonction Vox
Mini micrófono manos libres
para Función Vox

Réf. **ACDC200**



SUPPORT MICRO



Réf. **ACDC006**



support micro à visser
Soporte para micro para atornillar

Haut-parleurs / Altavoces

HP-1



Réf. **ACMA003**



Haut-parleur 5 W carré 8 cm
Altavoz 5 W cuadrado 8 cm

HP-2



Réf. **ACMD002**



Haut-parleur 8 W rectangulaire 11,5 x 8 cm
Altavoz 8 W rectangular 11,5 x 8 cm

Accessoires d'antennes / Accesorios de antena

BASE N
DV 27/2



Embase à perçage pour antenne à rotule
Base para taladrar para antena con rótula

Réf. ACDC012



PL-BN



Adaptateur Base PL - Base N
Adaptador Base PL - Base N

Réf. ACDC018



LS-04



Embase à perçage Base PL
Base para taladrar Base PL

Réf. ACDC015



KF-150 / TM



Support de coffre universel
Soporte de maletero universal

Réf. ACDC016



SG 100 / KF 100



Support de gouttière
Soporte de canal

Réf. ACDC020



KF-110



Support de rétroviseur articulé
Soporte de retrovisor articulado

Réf. ACDC021



TOS-1



TOS-mètre
Medidor ROE

Réf. ACDC001



SPA-01



Plano de masse artificiel
Plano de masa artificial

Réf. ACMI060



Connectique Conectividad

LS-06 CPL



Base à perçage avec embase PL - Câble 4 m
Base para taladrar con base PL - Cable 4 m

Réf. ACDC019



LS-11 CPL



Réf. ACDC017



Pince de coffre avec embase PL - Câble 4 m
Pinya de maletero con base PL - Cable 4 m

CORDON RALLONGE
ALARGO



Rallonge d'antenne 2 m
Alargo de antena 2 m

Réf. ACDC011



CA-2C



Cordon de mesure PL-PL
Cable de medida PL-PL

Réf. ACDC010



CN Câblée - DV 27/7
CN Cableado - DV 27/7



Cordon d'antenne PL-CN coudée 4 m
Cable de antena PL-CN acodado 4 m

Réf. ACDC013



PL-258



Réf. ACDC028



PL-259/9



Réf. ACDC027



PL-259/6



Réf. ACDC025



CN-COUDÉE DV 27/1
CN-ACODADO DV 27/1



Réf. ACDC038



FICHE FME/UHF
ENCHUFE FME/UHF



Réf. ACST020



Câble Cable



CA-100 Pro
Câble coaxial / Cable coaxial 9 mm
Rouleau de / Rollo de 100 m

Réf. ACFD022



CA-100 P
Câble coaxial / Cable coaxial 6 mm
Rouleau de / Rollo de 100 m

Réf. ACFD009



Racks d'encastrement

Rack extraible

Rack + HP Stabo



Réf. ACST008



Pour / para JOHNNY II ASC, HARRY II ASC, HARRY II Classic
European Patent owned by Stabo with acoustics channel
no need of external loudspeaker

Rack Johnson II ASC



Réf. ACST567



Pour / para JOHNSON II ASC

Rack Eco Johnson II ASC

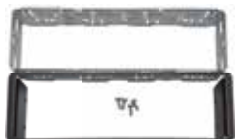

Réf. ACPB102



Pour / para JOHNSON II ASC

Rack Eco Taylor III ASC



Réf. ACPB104



Pour / para TAYLOR III ASC

Rack Taylor

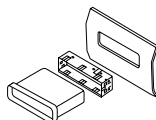

Réf. ACST403



Pour / para TAYLOR II Classic, TAYLOR III ASC

Rack Eco Harry III ASC



Réf. ACPB101



Pour / para
TOMMY ASC,
JOHNNY III ASC,
TRUMAN ASC et
HARRY III ASC

Rack Eco JFK II ASC



Réf. ACPB103



Pour / para JFK II ASC

Rack Eco Teddy ASC



Réf. ACPB105



Pour / para
Jimmy II
TEDDY ASC

Rack Eco Harry II

Pour / para JOHNNY II ASC, HARRY II ASC, HARRY II Classic / Henry ASC Classic

Réf. ACPB106



44

Accessoires d'antennes divers

Otros accesorios para antenas

PC-77



Protection caoutchouc
pour base magnétique
diamètre 77 mm
Protección de caucho
para base magnética
diámetro 77 mm

Réf. ACMI258



PC-145



Protection caoutchouc
pour base magnétique
diamètre 145 mm
Protección de caucho
para base magnética
diámetro 145 mm

Réf. ACMI257



Tableau de compatibilité Postes/Micros

Tabla de compatibilidades Emisores/Micros

POSTES CB EMISORES CB	Micro DNC 518 6 br / pins	Micro DNC 518 U/D 6 br / pins	Micro DNC 520 6 br / pins	Micro DNC 520 U/D 6 br / pins	Micro DIN 5 br / pins	Micro 4 brochures 4 pins	Micro 6 brochures 6 pins	Micro Jimmy 4 br / pins	Micro Ninja 6 br / pins	Micro RJ45 Thomas	Micro/HP RJ45 William	Micro mains-libres manos libres
George	■	■					■					
Grant Classic*	■	■				■	■					
Grant II			■	■								■
Harry & Harry ASC			■	■								
Harry Classic			■	■								
Harry II ASC			■	■								
Harry II Classic			■	■								
Harry III ASC			■	■								■
Henry ASC Classic			■	■								
Herbert*	■	■				■	■					
Herbert New	■	■					■					
J.F.K.*	■	■				■	■					
J.F.K. Classic*	■	■				■	■					
J.F.K. II			■	■								■
Jackson*	■	■				■	■					
Jackson II			■	■								■
James	■	■					■					
Jimmy								■				
Jimmy II			■	■								
Johnny & Johnny ASC			■	■								
Johnny II			■	■								
Johnny III			■	■								■
Johnson	■	■					■					
Johnson Classic	■	■					■					
Johnson II ASC			■	■								
Kenji			■	■					■			
Lincoln II			■	■								■
Ninja									■			
Taylor					■							
Taylor II Classic			■	■								
Taylor III ASC			■	■								
Taylor New	■	■					■					
Teddy			■	■								
Tommy			■	■								
Thomas										■	■	■
Truman			■	■								
Valery Classic*	■	■					■	■				
Walker			■	■								
William											■	■
Wilson*	■	■					■	■				

* vérifiez le nombre de broches micro de votre version / ■ Compatible mais sans la fonction Up/Down / ■ Compatible

* compruebe el número de pins del micro de su versión / ■ Compatible pero sin la función Up/Down / ■ Compatible

Le microphone sans fil LIBERTY-MIC (voir page 9) est compatible avec tous les postes PRESIDENT ayant un microphone 6 pins.
El micrófono inalámbrico LIBERTY-MIC (ver página 9) es compatible con todas las radios CB PRESIDENT con un micrófono de 6 pins.

MINICOM PRO

*La marque et la société Stabo sont propriété du Groupe President-Electronics
La marca y la firma Stabo forman parte del Grupo President-Electronics*

La radio Pro d'après / La radio Pro según

PRESIDENT

La Société President propose une gamme de produits de communication appelée gamme MINICOM, adaptée à la pratique d'activités sportives et de loisirs de plein air aussi bien qu'à l'usage professionnel. Ces appareils agréés s'adressent à tous les utilisateurs désireux d'exploiter un moyen de communication économique et sécurisant. Leurs avantages sont multiples : pas de licence, simplicité d'utilisation, communications gratuites, légèreté, dimensions réduites, performances exceptionnelles, produits quatre saisons (sports d'hiver, VTT, randonnées, etc.) utilisation professionnelle (travaux publics, bâtiment, agriculture, transport, etc.)

La Sociedad President presenta una gama de productos de comunicación llamada MINICOM, adaptada a la práctica de actividades deportivas y al aire libre así como al uso profesional. Estos aparatos van dirigidos a todos los usuarios que deseen utilizar un medio de comunicación económico y seguro. Sus ventajas son múltiples: sin licencia, fácil de utilizar, comunicaciones gratuitas, ligereza, dimensiones reducidas, excelente rendimiento, productos para las cuatro estaciones (deportes de invierno, BTT, senderismo, etc.), uso profesional (obras públicas, construcción, etc.).

Utilisation libre et gratuite / Uso libre y gratuito

8 canaux - 446 MHz / 8 canales - 446 MHz

2 ans de garantie / 2 años de garantía

Lampe intégrée / Linterna integrada

Freecomm 150

**2 ans
garantie
conformité**

Vendu par paire
Vendido en pares



nécessite 3 piles AAA par appareil (non incluses)
requiere 3 baterías AAA por unidad (no incluidas)

Réf. TXMS150



3 14 35 99 11 50 41 26

Puissance d'émission :
500 mW commutable HI/LO

*Potencia de emisión:
500 mW conmutable HI/LO*

Écran de contrôle
(canal, volume. etc.)

*Pantalla de control
(canal, volumen, etc.)*

Fonction Scan

Función Scan

Bip d'alerte batteries faibles
Bip de aviso de baterías bajas

Bip de touches
Bip de teclas

Éclairage LED
Linterna de bolsillo LED

Squelch automatique
Squelch automático

...

Poids : 110 g avec batteries
Peso: 110 g con baterías

Dimensions (en mm) :
116 (H) x 54 (L) x 27 (P)
Dimensiones: 116 (A) x 54 (L) x 27 (P)

L'extraplat / El extra plano

Freecomm 600

Livré avec :

Se entrega con:

- 2 Freecomm 600
2 Freecomm 600
- 1 kit chargeur double
1 kit cargador doble
- 2 accus Lithium-ion 700 mAh
2 baterías Lithium-ion 700 mAh
- 1 manuel d'utilisation
1 manual del usuario

**2 años
garantía
Freecomm**



Vendu par paire
Vendido en pares

Puissance d'émission : 500 mW

Potencia de emisión: 500 mW

Technologie longue portée jusqu'à 10 km*

Tecnología largo alcance hasta 10 km*

CTCSS 38 tonalités ~ DCS 83 tonalités

CTCSS 38 tonos ~ DCS 83 tonos

VOX / Fonction mains libres (3 niveaux)

VOX / Función manos libres (3 niveles)

Tonalité d'appel (10 mélodies)

10 tonos de llamada

Roger beep commutable

ROGER beep conmutable

Squelch automatique

Squelch automático

Balayage des canaux (SCAN)

Exploración de canales (SCAN)

Fonction monitor

Función de "sala de control"

Double veille

Doble escucha

Chronomètre

Cronómetro

Clavier verrouillable

Bloqueo de teclado

Économiseur de batterie

Ahorro de batería

...

Poids : 85 g avec piles

Peso: 85 g con pilas

Chronomètre

Dimensions (en mm) :

128 (H) x 45 (L) x 20 (P)

Clavier verrouillable

Dimensions (en mm):

128 (A) x 45 (L) x 20 (P)

Économiseur de batterie

Réf. TXMS600



Accessoires en option :

Accesorios opcionales:

- Accus Lithium-ion 700 mAh **ACMS201**
Baterías Lithium-ion 700 mAh
- Micro oreillette «security» **ACMS202**
Micro auricular "security"
- Casque Vox 600 **ACMS203**
Auriculares Vox 600
- WEP 550 double écouteur **ACMS204**
WEP 550 double auricular
- Kit motard MHS-550 **ACMS205**
Kit motorista MHS-550

*dans des conditions optimales / en condiciones optimales

Le portatif professionnel / El portátil profesional

Freecomm 650



Livré avec (TXMS650):

Se entrega con:

- 2 Freecomm 650
2 Freecomm 650
- 2 Clips de ceinture amovibles
2 clips cintura amovibles
- 1 chargeur double de table
1 cargador doble de mesa
- 2 x 4 accus NiMH 1,2 V / 600 mAh
2 x 4 baterías NiMH 1,2 V / 600 mAh
- 1 manuel d'utilisation
1 manual del usuario

en plus (TXMS651):

en más:

- 2 cordons allume-cigare
2 cables para el encendedor de cigarrillos
- 2 micros compacts avec touche PTT
2 micro-compactos con tecla PTT

Vendu par paire
Vendido en pares

Coffret carton
Caja de cartón
Réf. **TXMS650**



Coffret professionnel
Caja profesional
Réf. **TXMS651**



Puissance d'émission : 500 mW
Potencia de emisión: 500 mW

Technologie longue portée jusqu'à 10 km*
Antena de largo alcance hasta 10 km*

CTCSS 38 tonalités ~ DCS 83 tonalités
CTCSS 38 tonos ~ DCS 83 tonos

VOX / Fonction mains libres (3 niveaux)
VOX / Función de manos libres (3 niveles)

Tonalité d'appel (15 mélodies)
15 tonos de llamada

Alerte vibreur
Alerta vibración

Roger beep commutable
ROGER beep conmutable

Squelch automatique
Squelch automático

Balayage des canaux (SCAN)
Exploración de canales (SCAN)

Fonction monitor
Función de "sala de control"

Double veille
Doble escucha

Clavier verrouillable
Bloqueo de teclado

Témoin batterie
Testigo de la batería

...

Poids : 140 g avec piles
Peso: 140 g con pilas

Dimensions (en mm) :
165 (H) x 56 (L) x 30 (P)
Dimensiones (en mm):
165 (A) x 56 (L) x 30 (P)

Accessoires en option :
Accesorios opcionales:

- Oreillette Simple
Auricular Simple **ACMS206**
- Oreillette Double
Auricular Doble **ACMS207**
- Kit motard MHS-650
Kit motorista MHS-550 **ACMS208**

*dans des conditions optimales / en condiciones optimales

Le «Pro» programmable / El «Pro» programable

Freetalk Com II

Livré avec (TXMS911):

Se entrega con:

- 1 Freetalk Com II
1 Freetalk Com II
- 1 Pack accus li-ion 2000 mAh
1 batería li-ion 2000 mAh
- 1 Clip de ceinture amovible
1 clip cintura amovible
- 1 Dragonne
1 correa
- 1 Chargeur double fonction
1 cargador doble función
- 1 Manuel d'utilisation
1 manual del usuario

Puissance d'émission : 500 mW

Potencia de emisión: 500 mW

Brouilleur / Codificador

VOX / mains libres (avec casque vox)*

VOX / manos libres (con auricular vox)*

Squelch / Squelch

Fonction SCAN (canal 16)

Función SCAN (canal 16)

Verrouillage canal occupé

Bloqueo canal ocupado

mode chuchottement

Modo susurro

TOT (Time Out Timer)

Tot (Time Out Timer)

Alerte de batterie faible

Aviso de batería baja

TX / RX Led

Tesitigo TX / RX

Économiseur de batterie

Ahorro de batería

Clonage des données

Clonación de datos

Logiciel de programmation*

Software de programación

...



Livré avec (TXMS912):

Se entrega con:

- 2 Freetalk Com II
2 Freetalk Com II
- 2 Pack accus li-ion 2000 mAh
2 batería li-ion 2000 mAh
- 2 Clip de ceinture amovible
2 clip cintura amovible
- 2 Dragonne
2 correa
- 2 Chargeur double fonction
2 cargadores doble función
- 2 casques vox
2 auriculares vox
- 1 Manuel d'utilisation
1 manual del usuario

*Accessoires en option :

*Accesorios opcionales:

- Casque vox **ACMS309**
Auricular Vox
- Housse de protection **ACMS310**
Funda de protección
- Accus Lithium-ion **ACMS312**
Baterías Lithium-ion
- Kit de Programmation **ACMS313**
Kit de programación
- Micro oreillette / micro déporté **ACMS314**
Micro auricular con micro deportado
- Micro oreillette «Bodyguard» **ACMS315**
Micro auricular "Bodyguard"
- Micro HP Com II **ACMS316**
Micro HP Com II



Poids : 165 g avec piles

Peso: 165 g con pilas

Dimensions (en mm) :
185 (H) x 55 (L) x 27 (P)

Dimensiones (en mm):
185 (A) x 55 (L) x 27 (P)

Réf. TXMS911



Coffret professionnel

Caja profesional

Réf. TXMS912



PRESIDENT
since 1978

«l'Esprit CB»
«el Espíritu CB»

GRUPE
PRESIDENT
ELECTRONICS

S.A. Capital 10.000.000 €

SIÈGE SOCIAL / HEAD OFFICE • FRANCE
Route de Sète BP 100 - 34540 BALARUC
TEL. +33 (0)4.67.46.27.27 - FAX +33 (0)4.67.48.48.49

www.president-electronics.com • e-mail : groupe@president-electronics.com

PRESIDENT dans un souci constant d'amélioration de ses produits, se réserve le droit de modifier leurs caractéristiques sans préavis. Photos non contractuelles.

PRESIDENT
ELECTRONICS IBERICA

C/ Alimentación - 9 • Polígono Industrial La Ferreria • 08110 - Montcada i Reixac (Barcelona)
Tel: +34.93.335.44.88 - Fax: +34.93.263.38.68

www.president-iberica.com • e-mail : comercial@president-iberica.com

President, con el objetivo de mejorar constantemente sus productos, se reserva el derecho de alterar sus características sin previo aviso. Las fotografías no representan un vínculo contractual.